

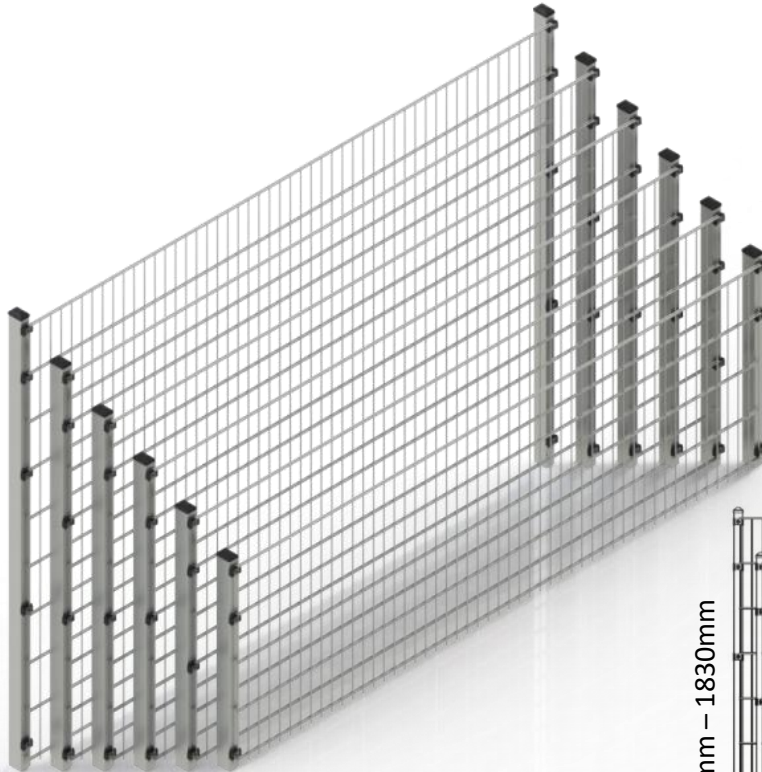

ZAUN- UND TORSYSTEME

1	Gittermatten Pfostensysteme	2-10
2	Drehflügeltore Schiebetore	11-28
3	Zaunzubehör Beleuchtung Briefkästen	29-46
4	Sicht- und Windschutz-Systeme	47-60
5	Schmuckzaun Alu-Zaun Gabionen	61-98
6	Viereckdrahtgeflecht-Systeme	99-104
7	Mobilzäune Absperrtechnik	105-106
8	Rund ums Haus	107-110

Höhenvergleich Gittermatten



830mm – 1830mm

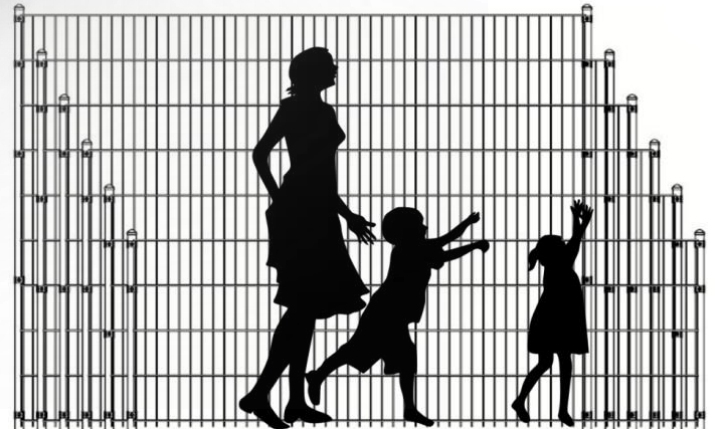

Gittermatten

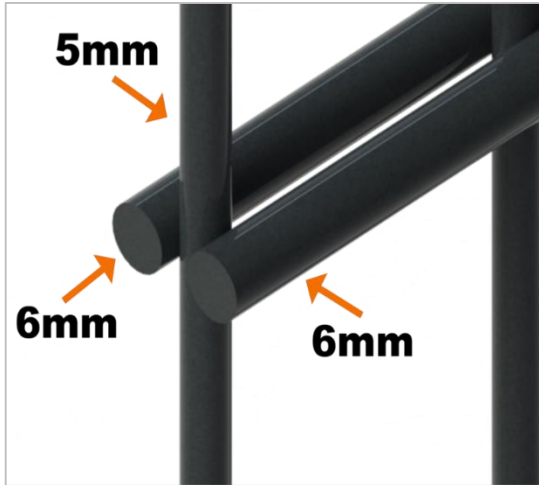

Doppelstabmatte leicht 6/5/6

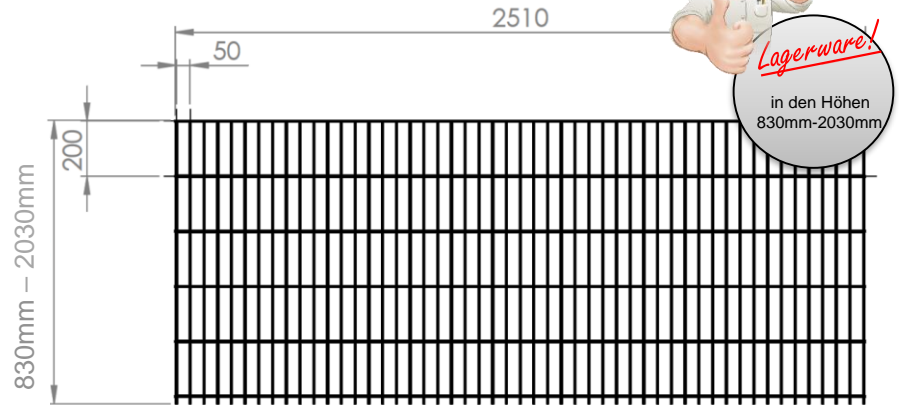

Verfügbare Farben:

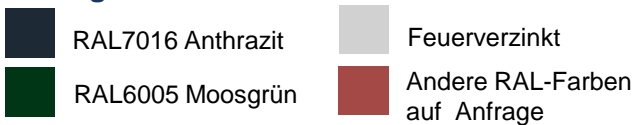

Ausführung:

Beschichtet:

- Geschweißt nach EN10223-7 aus feuerverzinkten Drähten nach EN10244-2 und pulverbeschichtet RAL7016 oder RAL6005
- Feuerverzinkte Ausführung nach EN ISO 1461 und pulverbeschichtet RAL7016 oder RAL6005
 - beidseitig ohne stumpfe Überstände 806mm – 1608mm

Feuerverzinkt: Stückverzinkt nach EN ISO 1461

Technische Daten:

Gitterhöhe (mm)	Länge	Maschenweite	Drastärke	Überstände	Gewicht kg
830mm	2510mm	50/200	6/5/6	30mm	11,63
1030mm					14,21
1230mm					16,79
1430mm					19,38
1630mm					21,96
1830mm					24,55
2030mm					27,13

Gittermatten

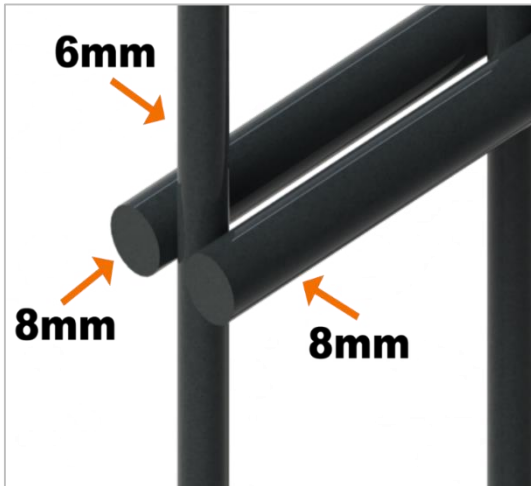

Doppelstabmatte schwer 8/6/8

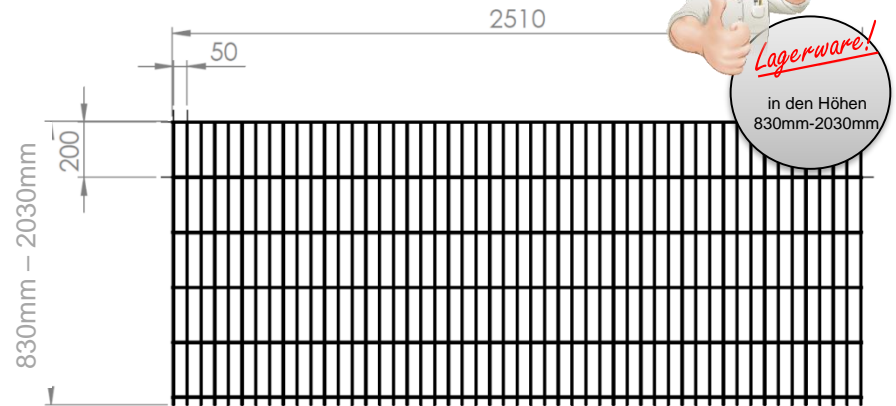

Verfügbare Farben:

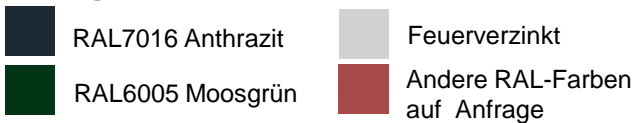

Technische Daten:

Gitterhöhe (mm)	Länge	Maschenweite	Drahtstärke	Überstände	Gewicht kg
830mm	2510mm	50/200	8/6/8	30mm	18,76
1030mm					22,88
1230mm					27,00
1430mm					31,12
1630mm					35,23
1830mm					39,35
2030mm					43,47

Ausführung:

Beschichtet:

- Geschweißt nach EN10223-7 aus feuerverzinkten Drähten nach EN10244-2 und pulverbeschichtet RAL7016 oder RAL6005
- Feuerverzinkte Ausführung nach EN ISO 1461 und pulverbeschichtet RAL7016 oder RAL6005
 - beidseitig ohne stumpfe Überstände 806mm – 1608mm

Feuerverzinkt: Stückverzinkt nach EN ISO 1461

Pfostensysteme

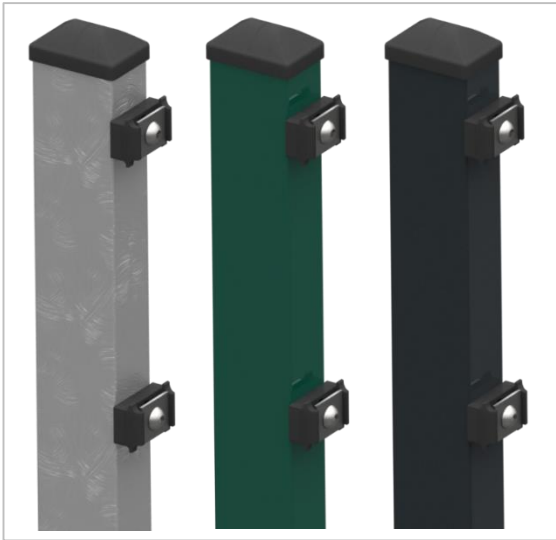

Verfügbare Farben:

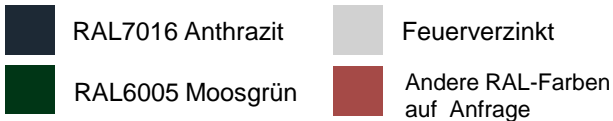

Ausführung:

Beschichtet: Rohr S 250GD verzinkt gemäß EN 10204-3 und pulverbeschichtet RAL7016 oder RAL6005

Feuerverzinkt: nach EN ISO 1461

Pfosten Standard Typ-KP/ KL



Lieferumfang:

- Pfosten mit genieteten KU-Auflagebock
- PVC-Pfostenabdeckkappe in Schwarz
- Edelstahl Klemmplättchen
- Edelstahl Zaunbauschrauben 8x40mm



Lagerware!

in den Längen
1300mm-2600mm



Hinweis!

Pfosten Typ-KL
mit Edelstahl
Klemmelement

Technische Daten:

Zaunhöhe	Pfostenlänge	Pfostenprofil	Befestigungspunkte	Wandstärke	Gewicht kg
830mm	1300mm	60x40mm	3	1,5mm	4,53
1030mm	1600mm		4	1,5mm	5,26
1230mm	1800mm		4	1,5mm	5,91
1430mm	2000mm		4	1,5mm	6,90
1630mm	2200mm		5	1,5mm	7,64
1830mm	2400mm		5	2,0mm	8,3
2030mm	2600mm		5	2,0mm	8,96

Pfostensysteme

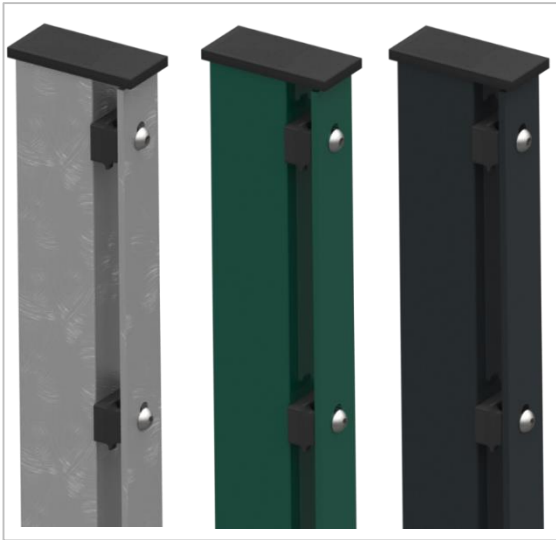

Pfosten Standard Typ-AL



Lieferumfang:

- Pfosten mit genieteten KU-Auflagebock
- PVC-Pfostenabdeckkappe mit Überstand in Schwarz
- Flachabdeckleiste 40x5mm
- Edelstahl Zaunbauschrauben 8x40mm

Technische Daten:

Zaunhöhe	Pfostenlänge	Pfostenprofil	Befestigungspunkte	Wandstärke	Gewicht kg
830mm	1300mm	60x40mm	3	1,5mm	5,7
1030mm	1600mm		4	1,5mm	6,76
1230mm	1800mm		4	1,5mm	7,77
1430mm	2000mm		4	1,5mm	9,01
1630mm	2200mm		5	1,5mm	10,08
1830mm	2400mm		5	2,0mm	10,11
2030mm	2600mm		5	2,0mm	11,95

Verfügbare Farben:

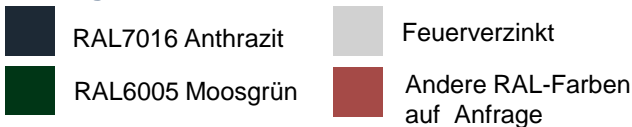

Ausführung:

Beschichtet: Rohr S 250GD verzinkt gemäß EN 10204-3 und pulverbeschichtet RAL7016 oder RAL6005

Feuerverzinkt: nach EN ISO 1461

Hinweis: Bei Verwendung von Sichtschutz raten wir dazu, die Pfosten mit Flachabdeckleiste Typ AL zu bestellen, da man bei diesen Pfosten den Sichtschutz hinter die Flachabdeckleiste klemmen kann!

Pfostensysteme



Verfügbare Farben:



Ausführung:

Beschichtet: Rohr S 250GD verzinkt gemäß EN 10204-3 und pulverbeschichtet RAL7016 oder RAL6005

Feuerverzinkt: nach EN ISO 1461

Eckpfosten für Pfosten Standard Typ KP/ KL/ AL

Neben unseren Standardpfosten bieten wir auch Zauneckpfosten 60x60mm an.

Die Unterscheidung zwischen rechter und linker Ecke entfällt.

Sie sind zweiseitig mit Pfostenböckchen montiert und können sowohl mit Edelstahl Klemmplättchen, Edelstahl Klemmelement oder Flachabdeckleiste ausgestattet werden.



Lieferumfang:

- Pfosten mit genieteten KU-Auflagebock
- PVC-Pfostenabdeckkappe in schwarz
- Edelstahl Klemmplättchen/ Klemmelement oder Flachabdeckleiste
- Edelstahl Zaunbauschrauben 8x40mm

Technische Daten:

Zaunhöhe	Pfostenlänge	Pfostenprofil	Befestigungspunkte	Wandstärke	Gewicht kg
830mm	1300mm	60x60mm	3	2,0mm	4,4
1030mm	1600mm		4	2,0mm	5,3
1230mm	1800mm		4	2,0mm	6,2
1430mm	2000mm		4	2,0mm	6,9
1630mm	2200mm		5	2,0mm	7,6
1830mm	2400mm		5	2,0mm	8,3
2030mm	2600mm		5	2,0mm	8,9

Pfostensysteme



Verfügbare Farben:

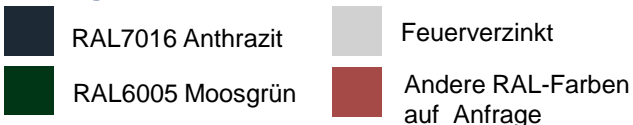

Ausführung:

Beschichtet: Feuerverzinkt gemäß EN ISO 1461 und pulverbeschichtet RAL7016 oder RAL6005

Feuerverzinkt: nach EN ISO 1461

Alternative Ecklösung Universal Zaunanschlussleiste Typ- UL

- Variabler Gittermattenanschluss zur Eckausbildung mit Standardpfosten, für Zaunanschlüsse an allen Toranlagen oder als Wandanschluss.
- Zur Montage an Torpfosten oder als Ecklösung an Standardpfosten (z.B. Posten Typ KP, KL, AL)
- Variable Winkeleinstellung möglich (z.B. zur Realisierung von 45° Ecken)

Lieferumfang:

- Inkl. Befestigungsmaterial
- Bohrschrauben, Schlossschrauben und Muttern
- KU-Keile (Klirrschutz bei DSM 6/5/6)
entsprechend der Befestigungspunkte

- Zaunanschlusswinkel siehe **Seite 36**
- Zaunanschlussleiste AL siehe **Seite 33**



Pfostensysteme



Verfügbare Farben:

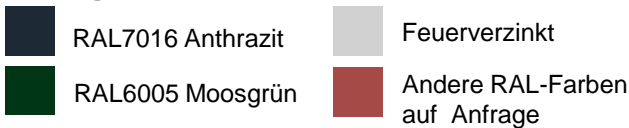

Ausführung:

Beschichtet: Rohr S 250GD verzinkt gemäß EN 10204-3 und pulverbeschichtet RAL7016 oder RAL6005
Feuerverzinkt: nach EN ISO 1461

Pfosten Typ-U

Zaunpfosten ohne Bohrung mit U-Bügel-Befestigung



Hinweis!
 besonders für
 Gefälle geeignet



Lieferumfang:

- Rechteckrohr 60 x 40 mm
- PVC-Pfostenabdeckkappe in Schwarz
- Edelstahl U-Bügel M6 mit Kunststoff Geräuschkammer
- Edelstahl Gegenplatte mit Muttern M6 und Kunststoff Abdeckung

Technische Daten:

Zaunhöhe	Pfostenlänge	Pfostenprofil	Anzahl U-Bügel-Sets	Wandstärke	Gewicht kg
830mm	1300mm	60x40mm	2	1,5mm	4,43
1030mm	1600mm		2	1,5mm	5,2
1230mm	1800mm		2	1,5mm	5,98
1430mm	2000mm		3	1,5mm	6,97
1630mm	2200mm		3	1,5mm	7,63
1830mm	2400mm		3	2,0mm	8,4
2030mm	2600mm		3	2,0mm	9,1

Pfostensysteme

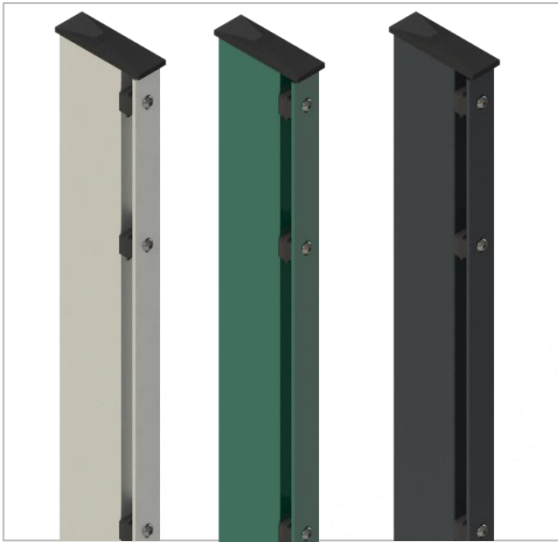

Verfügbare Farben:

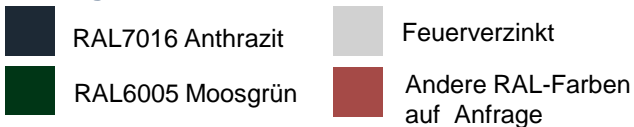

Ausführung:

Beschichtet: Feuerverzinkt nach EN ISO 1461 und pulverbeschichtet RAL7016 oder RAL6005

Feuerverzinkt: nach EN ISO 1461

Ballfangpfosten AL

In Verbindung mit Doppelstabmatten 8/6/8 Maschenweite 50/200 und 100/200 für den Sportplatzbau konzipiert. Statischer Nachweis und schalttechnische Prüfung vom TÜV Thüringen vorhanden.



Lieferumfang:

- Rechteckprofil
- PVC-Pfostenabdeckkappe in Schwarz
- vormontierte Halter, Flachabdeckleisten und Edelstahl Schrauben

Technische Daten:

Zaunhöhe	Pfostenmaß in mm	Wandstärke	Gewicht kg
3000mm	80 x 40 x 3800	3 mm	21
4000mm	100 x 40 x 4800		30
5000mm	100 x 40 x 6000		37
6000mm	120 x 60 x 7000		42

Flügel Tore

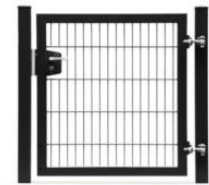

	SOLID Eco	SOLID Slim	SOLID Versa	SOLID Pro
Rahmen	40x40mm (Holm rechts und links)	40x40mm umlaufender Rahmen	40x40mm umlaufender Rahmen	60x40mm 80x40mm 80x60mm umlauf. Rahmen
Füllung	Doppelstabmatte 8/6/8mm	Doppelstabmatte 6/5/6mm	Doppelstabmatte 6/5/6mm	DSM 8/6/8mm oder Stabfüllung
Pfosten	Rechteckrohr 60x40x2,0mm	Quadratrohr 60x60x2,0mm	Quadratrohr 80x80x3,0mm	nach statischer Anforderung
Lieferbare Torbreiten	1000mm 1250mm	1000mm 1250mm	1000mm – 4000mm	1000mm – 10000mm
Lieferbare Torhöhen	0830mm – 1830mm	0830mm – 1830mm	0830mm – 2030mm	1030mm – 2430mm
Passendes Doppeltor lieferbar	✘	✘	✓	✓
Bodenplatten-Montage möglich	✘	✓	✓	✓
180° Öffnung möglich	✘	✓	✓	✓
Torantrieb nachrüstbar	✘	✘	✓	✓
E-Türöffner nachrüstbar	✘	✘	✓	✓
Montagematerial	✓	✓	✓	✓
Zaunanschluss	✓	✓	✓	✓

Flügeltore



Verfügbare Farben:

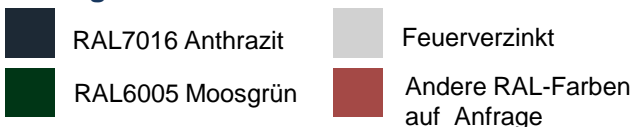

Ausführung:

Feuerverzinkt nach EN1461 bzw.
 Feuerverzinkt nach EN1461 und pulverbeschichtet in
 RAL7016 oder RAL6005

Drehflügelator SOLID Eco 1-flügelig

Leichtes filigranes Gartentor.

Flügel mit zwei senkrechten Rohren 40/40/1,5mm.

- Lichte Weite: 960 mm
- Torhöhen: 830 mm – 1830 mm
- Seitenholm: Quadratrohr 40x40x1,5mm
- Flügelfüllung: Doppelstabmatte 8/6/8
- Torpfosten: 60x60x2,0mm / *60x40x2,0mm
- Antrieb: manuell
- Zaunanschluss: Zaunanschlusswinkel / U-Leiste / AL



Lieferumfang:

- Torflügel
- Anschlags- und Scharnierpfosten
- Drückergarnitur Aluminium
- Rohrrahmenschluss mit Profilylinder
- Pfostenabdeckkappen
- Verstellbare Scharniere
- Montagematerial
- 6 Zaunanschlusswinkel

Technische Daten:

Torhöhe (mm)	Baubreite*	Lichte Weite**	Pfostenlänge	Pfostenmaß	Füllung	Gewicht kg
830mm	1040mm bei *Pfosten 60x40mm	960mm	1300mm	*60x40mm	8/6/8	18,55
1030mm			1600mm			23,12
1230mm			1800mm			26,19
1430mm	1080mm bei Pfosten 60x60mm		2000mm	60x60mm		29,07
1630mm			2200mm			31,97
1830mm			2400mm	35,19		

* **Baubreite** = Maß inkl. Pfosten

** **Lichte Weite** = Maß zwischen den Pfosten

* **Abverkauf** = wegen technischer Änderung

Flügel Tore



Verfügbare Farben:

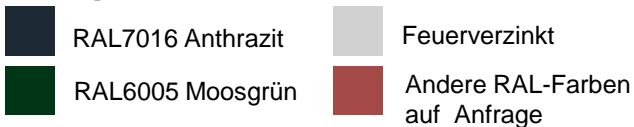

Ausführung:

Feuerverzinkt nach EN1461 bzw.
Feuerverzinkt nach EN1461 und pulverbeschichtet in
RAL7016 oder RAL6005

Drehflügel tor SOLID Eco Maxi 1-flügelig

- baugleich wie **SOLID Eco**
- Lichte Weite jedoch **1250 mm**

Zaunanschlüsse:

- Zaunanschlusswinkel
- Zaunanschlussleiste Typ – UL
- Zaunanschlussleiste Typ – AL



Technische Daten:

Torhöhe (mm)	Baubreite*	Lichte Weite**	Pfostenlänge
1030mm	1330mm bei Pfosten 60x40mm (Abverkauf)	1250mm	1600mm
1230mm			1800mm
1430mm			2000mm
1630mm	1370mm bei Pfosten 60x60mm		2200mm
1830mm			2400mm

* **Baubreite** = Maß inkl. Pfosten

** **Lichte Weite** = Maß zwischen den Pfosten

Flügel Tore

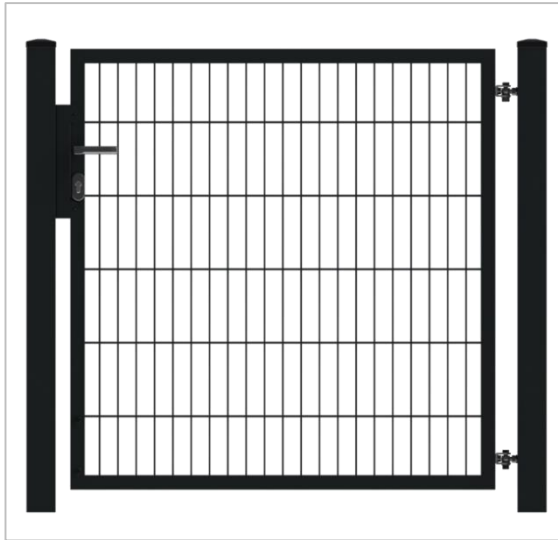

Verfügbare Farben:

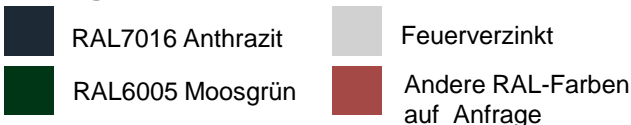

Ausführung:

Feuerverzinkt nach EN1461 bzw.
 Feuerverzinkt nach EN1461 und pulverbeschichtet in
 RAL7016 oder RAL6005

Drehflügel TOR SOLID Slim 1-flügelig



Preiswertes, einflügeliges Drehflügel Tor in leichter und gefälliger Bauweise. **LW 1000 + 1250mm**

Die **Torserie SOLID Slim** bietet eine optimale Mischung aus leichtem Tor und professioneller Sicherheit.

Der Öffnungswinkel ist 90 Grad.

Pfostenmaß ist 60x60x2mm

Optional ist ein Erweiterungsset für 180 Grad Öffnungswinkel erhältlich, **siehe Seite 16**

Torhöhen: 830mm - 1830mm im Raster 200mm

Lieferumfang:

- Torflügel
- Anschlags- und Scharnierpfosten
- Drückergarnitur Aluminium
- Rohrrahmenschluss mit Profilylinder
- Pfostenabdeckkappen
- Verstellbare Scharniere
- Montagematerial
- 6 Zaunanschlusswinkel

Technische Daten:

Torbreite (mm)	Baubreite *	Lichte Weite**	Pfostenmaß	Füllung
1000	1140mm	1020mm	60x60x2mm	6/5/6
1250	1390mm	1270mm		

* **Baubreite** = Maß inkl. Pfosten

** **Lichte Weite** = Maß zwischen den Pfosten

Flügel Tore

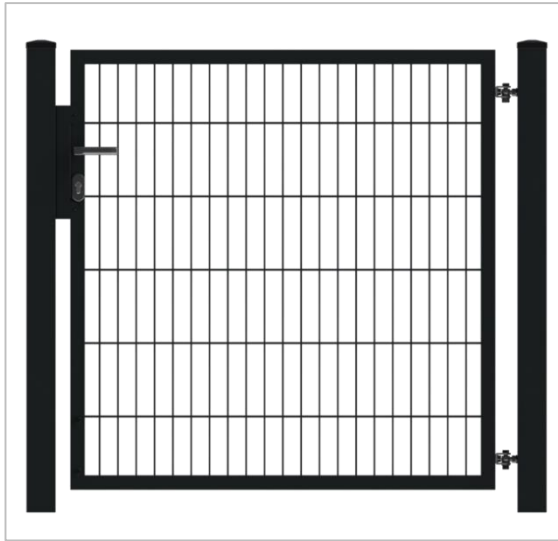

Drehflügel Tor SOLID Versa 1-flügelig

Hochwertiges Drehflügel Tor in leichter und gefälliger Bauweise.

Die **Torserie SOLID Versa** bietet eine optimale Mischung aus leichtem Tor und professioneller Sicherheit.

Als Baukastensystem können alle Flügelbreiten miteinander zu den unterschiedlichsten lichten Weiten kombiniert werden.

Der Öffnungswinkel ist 90 Grad.

Optional ist ein Erweiterungsset für 180 Grad Öffnungswinkel erhältlich.

Zusatzausstattung siehe ab Seite 19.

Torhöhen: 830mm - 2030mm im Raster 200mm

Lieferumfang:

- Torflügel
- Anschlags- und Scharnierpfosten
- Drückergarnitur Aluminium
- Rohrrahmenschloss mit Profilzylinder
- Pfostenabdeckkappen
- Verstellbare Scharniere
- Montagematerial
- 6 Zaunanschlusswinkel

Verfügbare Farben:

	RAL7016 Anthrazit		Feuerverzinkt
	RAL6005 Moosgrün		Andere RAL-Farben auf Anfrage

Ausführung:

Feuerverzinkt nach EN1461 bzw.
 Feuerverzinkt nach EN1461 und pulverbeschichtet in
 RAL7016 oder RAL6005

Technische Daten:

Torbreite (mm)	Baubreite *	Lichte Weite**	Pfostenmaß	Füllung
1000	1180mm	1020mm	80x80x3,0mm	6/5/6
1250	1430mm	1270mm		
1500	1680mm	1520mm		
2000	2180mm	2020mm		

* **Baubreite** = Maß inkl. Pfosten

** **Lichte Weite** = Maß zwischen den Pfosten

Flügelstore



Drehflügelstor SOLID Slim/Versa/Linea

Erweiterungsset 180 Grad:

Bestehend aus:

- Torbandlasche gebogen
- Augenschraube M12x120 DIN 444 A2
- Sechskantschraube M12x25 DIN 933 A2
- Mutter M12 DIN 934 A2
- Unterlegscheibe für M12 DIN 125 A2



Flügel Tore

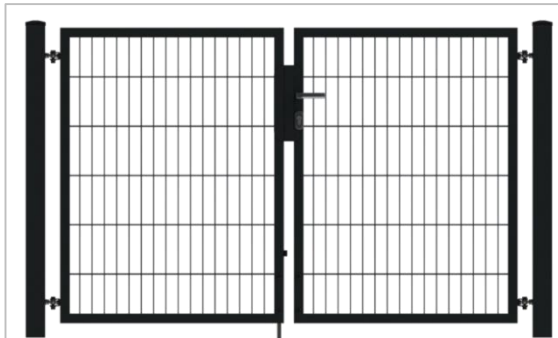

Verfügbare Farben:

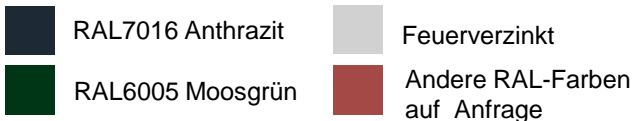

Ausführung:

Feuerverzinkt nach EN1461 bzw.
Feuerverzinkt nach EN1461 und pulverbeschichtet in
RAL7016 oder RAL6005

Drehflügel Tor SOLID Versa 2-flügelig

Ausführung wie auf Seite 15 beschrieben.

Symmetrische Flügelanordnung

- Lichte Weite: 2000/ 2500/ 3000/ 4000mm
- Torhöhen: 830 mm – 2030 mm
 - im Raster 200mm
- Rahmen: Quadratrohr 40x40x1,5mm
- Flügelfüllung: Doppelstabmatte 6/5/6
- Torpfosten: 80x80x3,0mm
- Antrieb: manuell
- Zaunanschluss: 6 Zaunanschlusswinkel inkl.
- Öffnungswinkel: **90 Grad**



Lieferumfang:

- Torflügel
- Anschlags- und Scharnierpfosten
- Drückergarnitur Aluminium
- Rohrrahmenschloss mit Profilzylinder
- Pfostenabdeckkappen
- Verstellbare Scharniere
- Montagematerial
- Torfeststeller und Bodenhülse

Technische Daten:

Torbreite (mm)	Baubreite*	Lichte Weite**	Pfostenmaß	Füllung
2000	2155mm	1995mm	80x80x3,0mm	6/5/6
2500	2655mm	2495mm		
3000	3155mm	2995mm		
4000	4155mm	3995mm		

* **Baubreite** = Maß inkl. Pfosten

** **Lichte Weite** = Maß zwischen den Pfosten

Flügeltore



Drehflügeltor SOLID Versa 2-flügelig

Asymmetrische Flügelanordnung

Torbreite (mm)	Baubreite*	Lichte Weite**	Flügel-aufteilung	Pfostenmaß	Füllung
2250	2405mm	2245mm	1000/ 1250	80x80x3,0mm	6/5/6
2500	2655mm	2495mm	1000/ 1500		
2750	2905mm	2745mm	1250/ 1500		
3000	3155mm	2995mm	1000/ 2000		
3250	3405mm	3245mm	1250/ 2000		
3500	3655mm	3495mm	1500/ 2000		

* Baubreite = Maß inkl. Pfosten

** Lichte Weite = Maß zwischen den Pfosten

Verfügbare Farben:

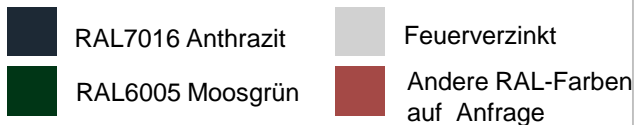

Ausführung:

Feuerverzinkt nach EN1461 bzw.
Feuerverzinkt nach EN1461 und pulverbeschichtet in
RAL7016 oder RAL6005

Hinweis:

Kombination auch als 3-flgl. Anlage möglich.

Beim Aufbau der 3-flgl. Anlage wird ein Scharnierpfosten mit dem Anschlag des zweiten Tores versehen.

Sprechen Sie uns an!



Zubehör Torsysteme SOLID SLIM und Versa



Drehflügeltor SOLID Versa

Zusatzausstattungen, optional

- Elektrischer Impuls Türöffner, einflüglig
- Seitenfeststeller universal
- Fußplatte für Torpfosten
- Mauerbefestigungs-Set 90 Grad
- Elektrische Torantriebe
- Knauf gekröpft

Mauerbefestigungs-Set 90 Grad:

- zur Montage von Torflügeln an bestehendes Mauerwerk
- Platte mit Mutter M12 (Maße: 150 x 100mm)
- Inkl. Bolzenankern



Zubehör Torsysteme SOLID SLIM und Versa

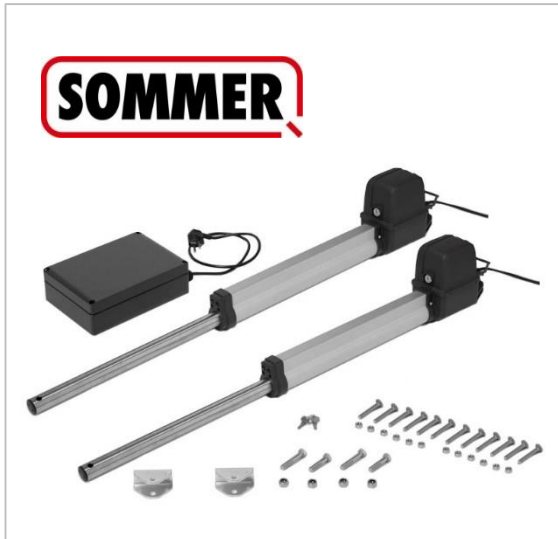

Drehflügeltor SOLID Versa

Elektrischer Torantrieb twist 200:

- Leistungsfähiger Drehtorantrieb für Tor bis 2,50m Flügelbreite oder 300 kg Flügelgewicht
- Universell für Rechts- und Linksanschlag verwendbar
- 1- u. 2-flügeliger Betrieb, sowie in Kombination mit Twist 350 und Twist XL möglich
- Auch für nach außen öffnende Tore geeignet
- Selbsthemmend ohne elektronisches Schloss
- Unfallschutz durch elektronische Kraftmessung mit DPS-System
- Antrieb lässt sich in jeder Position manuell entriegeln (z.B. Stromausfall)
- Kompaktes Design
- Geregelter Softlauf
- Torschonender Bewegungsablauf

Elektrischer Türöffner:

- Impulsbetrieb
- Mit Arretierungsfunktion
- Wassergeschützt
- Mit mechanischer Entriegelung
- Spannung 6 – 12 V
- Nennwiderstand 77 Ohm
- Für 1-flügelige Toranlagen

Zubehör Torsysteme SOLID SLIM / Versa u. Pro



Sichtschutz- Klemmleiste

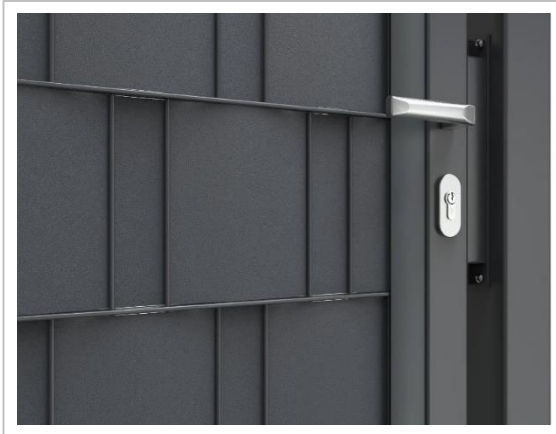



Mit der patentierten Sichtschutz-Klemmleiste können Sie ihr Doppelstab-Gittertor in Verbindung mit unseren Sichtschutzprodukten preiswert 100% blickdicht machen.

Jedes Set besteht aus 4 Klemmleisten und 10 Klemmböcken und ist für einen Torflügel geeignet.

Für die Drahtstärken **6/5/6mm** und **8/6/8mm** müssen unterschiedliche Klemmböcke verwendet werden.

Die Anpassung erfolgt bauseits für jede Rahmeninnenhöhe bis 1960mm.

Verfügbare Farben:

-  RAL7016 Anthrazit
-  RAL6005 Moosgrün
-  RAL7040 Fenstergrau

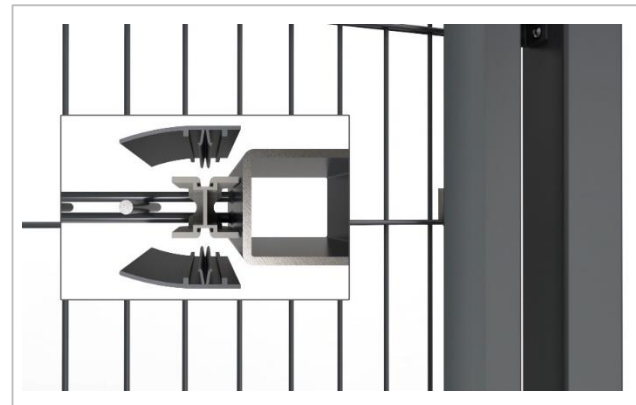

Zubehör Torsysteme SOLID SLIM / VERSA u. PRO



Durchgreifschutz

- Unser Durchgreifschutz ist für die Torbaureihen Slim/Versa und Pro geeignet.
- Er verhindert das unbefugte Öffnen von ihrem Tor und erhöht so ihre Sicherheit.
- Ob mit Rohrrahmenschloss oder mit Locinox Technik ausgestattet, wir haben das richtige Produkt für Sie.
- Der Durchgreifschutz ist aus Aluminium und pulverbeschichtet.
- Er hat Maße von 400x800x2mm und wird grundsätzlich mit Befestigungsmaterial ausgeliefert.

Verfügbare Farben:

- RAL7016 Anthrazit
- RAL6005 Moosgrün
- Feuerverzinkt
- Andere RAL-Farben auf Anfrage

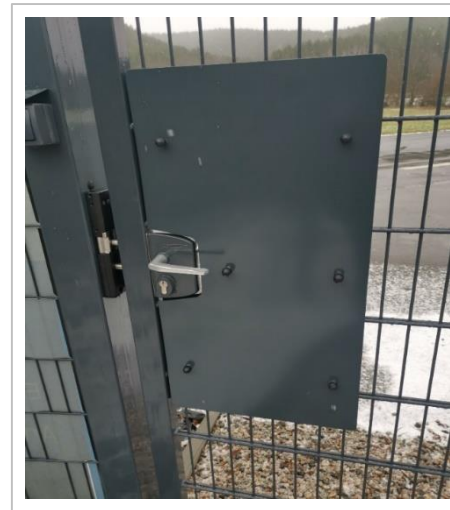

Flügel Tore

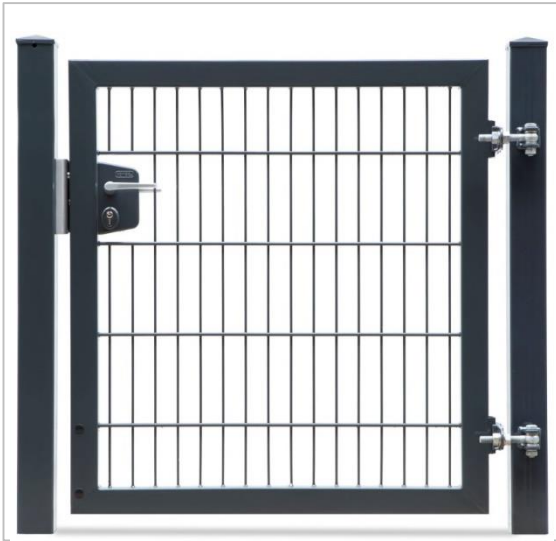

Verfügbare Farben:

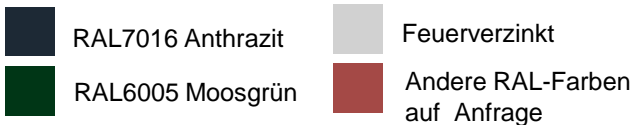

Ausführung:

Feuerverzinkt nach EN1461 bzw.
Feuerverzinkt nach EN1461 und pulverbeschichtet in
RAL7016 oder RAL6005

Drehflügel tor SOLID Pro 1-flügelig

Robustes Industrietor mit hochwertiger Schlosstechnik.
Das flexible Baukastensystem ermöglicht eine Fülle von lichten Weiten.

Das Anschlag- und Schloss-System (Beschlagsystem) hat einen Öffnungswinkel von 180 Grad.



Technische Daten:

- Lichte Weite: 1000/ 1250/ 1520/ 2020mm
- Torhöhen: 830 mm – 2030 mm (im Raster 200mm)
- Rahmen: Rechteckrohr 60x40x2,0mm
- Flügelfüllung: Doppelstabmatte 8/6/8
- Torpfosten: 80x80 / 100x100 / 120x120mm je nach Torbreite
- Antrieb: manuell
- Zaunanschluss: inkl. 6x Zaunanschlusswinkel
- Öffnungswinkel: mit Torband M16, 180 Grad variabel (3D-Scharnier)
- Schloss: Locinox Schlosstechnik bei Standardtoren lt. Preisliste

Lieferumfang:

- Torflügel
- Anschlags- und Scharnierpfosten
- Drückergarnitur Aluminium
- hochwertige Schlosstechnik
- Pfosten mit Abdeckung
- Verstellbare Scharniere
- Montagematerial

Flügel Tore



Verfügbare Farben:

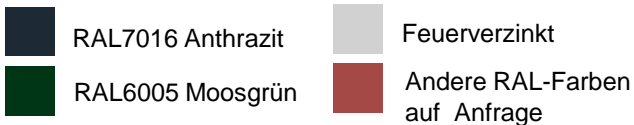

Mögliche Toranschlüsse:

- Zaunanschlusswinkel
- Zaunanschlussleiste Typ- UL
- Zaunanschlussleiste Typ- AL
- Fest verschweißter Zaunanschluss

Drehflügel Tor SOLID Pro 2-flügelig

Technische Daten:

- Lichte Weite **Symmetrisch** 2000 / 2500 / 3000 / 4000
4500 / 5000mm
- Lichte Weite **Asymmetrisch** 2250 / 2500 / 2750 / 3000 / 3250
3500mm
- Torhöhen: 830 mm – 2030 mm (im Raster 200mm)
- Rahmen: Rechteckrohr 60x40x2,0mm
- Flügfüllung: Doppelstabmatte 8/6/8
- Torpfosten: 80x80 / 100x100/ 120x120 je nach Torbreite
- Antrieb: manuell
- Zaunanschluss: inkl. 6x Zaunanschlusswinkel
- Öffnungswinkel: mit Torband M16, 180 Grad variabel (3D Scharnier)
- Schloss: Locinox Schlosstechnik bei Standardtoren lt. Preisliste
- Torfeststeller und Bodenhülse

Zusatzausstattung, optional

- Symmetrische und asymmetrische Toranlagen
- Torantriebe
- Tore mit Quergefälle
- Tor mit steigenden Bändern
- Durchgreifschutz im Türdrückerbereich
- andere Füllungen
- verschweißte Zackenleiste
- Schlosstechnik kann abweichen – Rohrrahmenschluss oder Locinox Schlosstechnik, bei Bestellung mit angeben.



Schiebetore

Freitragendes Schiebetor SOLID Slide-PST

Das SOLID Slide-PST ist ein leichtes Schiebetor für den privaten Einsatzbereich. Es besticht durch Vielseitigkeit, ausgeklügelte Technik und eine ansprechende Optik.

Das Schiebetor kann durch seine ausgezeichnete Balance und Leichtläufigkeit problemlos von Hand betätigt werden.





Selbstverständlich kann es auch mit einem elektrischen Antrieb und Funkfernbedienung ausgestattet werden.

Das Schiebetor ist fertig vormontiert. Es wird mit Pfosten und allen Zubehör versendet und kann so mit geringem Aufwand direkt montiert werden.

Öffnungsbreiten und Höhen:

- Einfahrtsbreite 3000- 6000mm
- Höhen 1000- 1950mm

Verfügbare Farben:

-  RAL7016 Anthrazit
-  RAL6005 Moosgrün
-  Feuerverzinkt
-  Andere RAL-Farben auf Anfrage



Schiebetore

Freitragendes Schiebetor SOLID Slide-PST

Mögliche Schiebetorfüllungen:

- alle Schmuckzaunmatten
- bauseitige Füllungen
- Vollgeschlossene Schiebetore

Schiebetorzubehör, optional

- 4-Befehlshandsender
- Schlüsselschalter
- Fingerprint-Scanner
- Codierschaltgerät
- Blinkleuchte
- Sicherheitskontaktleisten
- GSM-Modul
- Funkempfängermodul
- Funkübertragungssystem
- Not-Aus-Taster



Schiebetore

Freitragendes Industrieschiebetor SOLID Slide-IST

Mit der robusten selbsttragenden Konstruktion aus Stahl-Profilen können freitragende Schiebetore bis lichte Weite 16 m realisiert werden.

Je nach Baubreite werden drei Führungsschienen verwendet:
PI 95 95x85mm, PI 130 130x115mm, PI 200 200x155mm.

Als Torfüllungen werden Doppelstabmatte 8/6/8 oder Stabfüllung 25x25mm angeboten.

Die Industrieschiebetore werden in den Ausführungen Handbetrieb, Totmannschaltung und Funkautomatik angeboten. Sie sind mit der erforderlichen Sicherheitsausstattung ausgerüstet.



Öffnungsbreiten und Höhen:

- Einfahrtsbreite 5000– 16000mm
- Höhen 1500- 2200mm

Verfügbare Farben:

-  RAL7016 Anthrazit
-  RAL6005 Moosgrün
-  Feuerverzinkt
-  Andere RAL-Farben auf Anfrage



Schiebetore

Freitragendes Industrieschiebetor SOLID Slide-IST

Mögliche Schiebetorfüllungen:

- Doppelstabmatte 8/6/8
- Stabfüllung 25x25mm
- vollgeschlossenes Tor

Schiebetorzubehör, optional

- 4-Befehlshandsender
- Schlüsselschalter
- Fingerprint-Scanner
- Codierschaltgerät
- Blinkleuchte
- Sicherheitskontaktleisten
- GSM-Modul
- Funkempfängermodul
- Funkübertragungssystem
- Not-Aus-Taster



Zubehör für Zaun und Tor

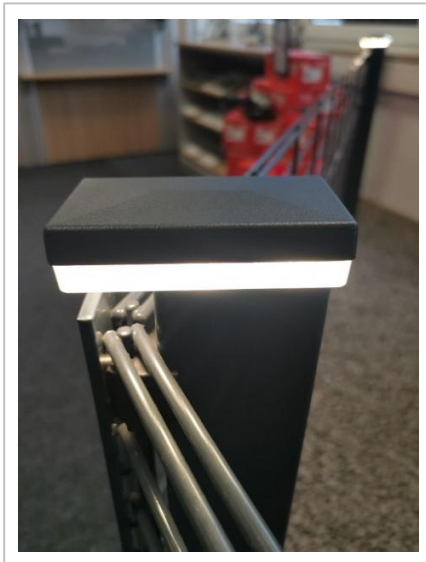

Zaun- u. Torbeleuchtung SMART Light

Unsere Zaun- u. Torbeleuchtung **SMART Light** rückt Ihren Zaun oder Ihr Tor ins rechte Licht.

Sie setzen ihre Außenanlage stilvoller und elegant in Szene und erhöhen die Sicherheit ab der Grundstücksgrenze. Natürlich ist die Beleuchtung auch mit Bewegungsmelder und/oder Dämmerungsschalter einsetzbar.

Die robusten, für den Außenbereich konzipierten LED-Leuchten, entsprechen der Schutzklasse III und der Schutzart IP 65. Sie sind CE geprüft.



Das Alu-Gehäuse ist sehr robust und pulverbeschichtet in RAL7016. Das 24V-Leuchtmittel ist unter einer UV beständigen Polycarbonat-Scheibe sicher eingebaut.

SMART Light leuchtet mit 200 Lumen, in der Lichtfarbe neutralweiß. In Verbindung mit Trafo und WLAN-Modul ist die Zaunbeleuchtung sogar dimmbar. Durch spezielle Klammern werden die Leuchten sicher auf dem Pfosten gehalten.

Abhängig von der Anzahl der Leuchten wird der Trafo bemessen. Für die Montage empfehlen wir einen Elektrofachbetrieb.



Verfügbare Farben:

-  RAL7016 Anthrazit
-  Andere RAL-Farben auf Anfrage

Lieferbare Größen:

- | | | |
|---------|-----------|-------|
| 60x40mm | 100x100mm | Ø76mm |
| 60x60mm | 120x120mm | |
| 80x80mm | 150x150mm | |

Zubehör für Zaun und Tor

Zaun- u. Torbeleuchtung SMART Light

Trafos von 20 – 100 Watt:

- Trafo 24 Volt, 20 Watt, 0,84 Ampere für bis zu 4 Zaunleuchten
- Trafo 24 Volt, 35 Watt, 1,50 Ampere für bis zu 7 Zaunleuchten
- Trafo 24 Volt, 60 Watt, 2,50 Ampere für bis zu 12 Zaunleuchten
- Trafo 24 Volt, 100 Watt, 4,20 Ampere für bis zu 21 Zaunleuchten



ZQUARE Control

- Zum Dimmen und Schalten der Beleuchtung

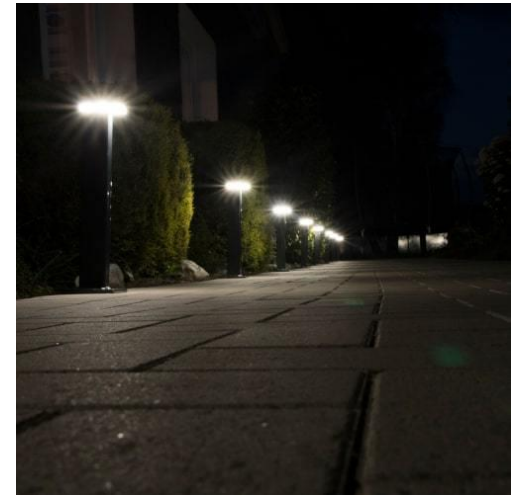

Zubehör für Zaun und Tor



Zaun- und Gabionenbeleuchtung LyghtUp



- Die innovative Beleuchtung zum Nachrüsten von Zaun und Gabione heißt LyghtUp.
- LyghtUp ist eine waagerechte Lichtleiste die Wege rund um Haus, Terrasse und Balkon in ein angenehmes Licht taucht.
- Der Eingangsbereich wird funktional beleuchtet.
- Auch bei der Kellertreppe und am Gartenhäuschen ist LyghtUp die praktische Beleuchtung.
- LyghtUp ist modern, innovativ und speziell für eine Nachrüstung konzipiert.
- Das einfache Kabel-Stecksystem ermöglicht eine leichte Installation für jedermann.

Verfügbare Farben:

- RAL7016 Anthrazit
- Silber eloxiert

Lieferbare Größen:

Länge 2460mm u. 1960mm

Zubehör für Zaun und Tor

Zaun- u. Gabionenbeleuchtung LyghtUp



Eigenschaften:

- Solides Aluminiumgehäuse
- Innovatives Design
- Zum Patent angemeldet
- 2 Farben / Anthrazit beschichtet u. silber eloxiert
- Wassergeschützt nach IP 67
- Spannungsversorgung +24V DC
- Lange Lebensdauer
- Energiesparend durch LED Technik
- Warmweiß, 3000K
- 2 Standardlängen, 2460mm u. 1960mm
- WiFi Dimmer optional erhältlich
- Funktioniert mit vielen gängigen Smart-Home Systemen

Die LyghtUp Lichtleisten sind für die Nachrüstung an verschiedenen Zauntypen konzipiert. Das Profil wird in der Standardausführung auf eine DSM 8/6/8 durch einfaches Aufclipsen u. Verschrauben befestigt.

Optional werden verschiedene Adapter angeboten. Bitte fragen Sie uns nach Ihrer Variante.

Zubehör für Zaun und Tor



Flachabdeckleiste

Flachabdeckleiste aus Flachstahl 40x5mm.
Verzinkt und pulverbeschichtet in
RAL 7016 oder RAL6005.
Passend zu unserem Pfostensystem in folgenden Längen
lieferbar 830 – 2030mm

Verfügbare Farben:



Ausführung:

Feuerverzinkt nach EN1461 bzw.
Feuerverzinkt nach EN1461 und pulverbeschichtet in RAL7016 oder RAL6005



Zaubrücke AL

Zaubrücke aus gekantetem Flachstahl 40x40x2mm.
Verzinkt und pulverbeschichtet in
RAL 7016 oder RAL6005.
Perfekter Toranschluss für unsere Torsystem Solid Pro,
ab folgenden Längen lieferbar 1030 – 2030mm

**Wird als Set mit einem Kantwinkel, einer Flachabdeckleiste,
Zaubrücken, Muttern und Bohrschrauben geliefert.**

Zubehör für Zaun und Tor



Artikelbild	Bezeichnung	Ausführung
	Klemmplatte	Klemmplatte aus Edelstahl 30x29mm mit Bohrung 11mm
	Klemmplatte pulverbeschichtet	Edelstahl + RAL7016 oder RAL6005
	Klemmlasche Edelstahl	Klemmlasche aus Edelstahl 29x50mm mit Bohrung 9mm
	Zaunbauschraube	Zaunbauschraube aus Edelstahl M8x40mm mit Innensechskant 5,5mm
	Zaunbauschraube One Way	Sicherheitsschraube aus Edelstahl M8x40mm mit Sicherheitsverschluss (nur Einschrauben möglich)

Zubehör für Zaun und Tor



Artikelbild	Bezeichnung	Ausführung
	Pfostenkappe Standard	Gewölbte Kunststoffkappe für Zaunpfosten 60x40mm Wandstärken 1,5-2mm RAL9005 Schwarz
	Pfostenkappe mit Überstand	Kunststoffkappe mit Überstand für Zaunpfosten 60x40mm mit Flachabdeckleiste RAL9005 Schwarz
	Pfostenkappe Aluminium	Aluminium Pfostenkappe mit und ohne Überstand für Zaunpfosten 60x40mm in Alu Natur (Silber), oder RAL7016, RAL6005
	Pfostenkappe Aluminium mit Kugel	Aluminium Pfostenkappe mit Kugel mit und ohne Überstand für Zaunpfosten 60x40mm in Alu Natur (Silber) oder RAL7016, RAL6005
	Pfostenreparatur-Set	Kunststoffbock mit Bohrschraube RAL9005 Schwarz eignet sich zum Austausch defekter Auflageböcke oder zum Setzen zusätzlicher Böcke (z.B. bei Gefälle/ Eckpfosten/ Torpfosten)
	KU-Pfostenbock, Blindnietmutter	Kunststoffbock für Zaunpfosten RAL9005 schwarz mit Einnietmutter M8

Zubehör für Zaun und Tor

Artikelbild	Bezeichnung	Ausführung
	U-Bügel	U-Bügel-Befestigung für Zaunpfosten 60x40mm aus Edelstahl, M6 mit Kunststoff Geräuschkammer, Gegenplatte mit Mutter M6 und Kunststoff Abdeckung
	Eckverbinder	Zum Verbinden von Gittermatten über Eck, flache Form mit Klemmplatte, Schraube A2 M8x25 und Mutter erhältlich in Feuerverzinkt, RAL7016 oder RAL6005
	Eckverbinder – groß	Zum Verbinden von Gittermatten über Eck, 2-teiliger Verbinder inkl. Schraube A2 und Mutter erhältlich in Feuerverzinkt, RAL7016 oder RAL6005
	Gittermattenverbinder 2-teilig	Zum endlosen Verbinden von Gittermatten mit Schraube A2 M6x35mm und Sperrzahnmutter erhältlich in Feuerverzinkt, RAL7016 oder RAL6005
	Zaunanschlusswinkel	Zur Befestigung von Gittermatten an Torpfosten etc. mit Schraube A2 M8x25, Mutter und Bohrschraube A2 5,5x32mm erhältlich in Feuerverzinkt, RAL7016 oder RAL6005



Zubehör für Zaun und Tor



Artikelbild	Bezeichnung	Ausführung
	Fußplatte S120	Zum Aufdübeln auf Fundamente, Grundplatte 150x80x8 mit zwei Löchern Empfehlung: max. Zaunhöhe 1230mm Pfosten sollte mit einer Bohrschraube befestigt werden erhältlich in Feuerverzinkt, RAL7016 oder RAL6005
	Winkelfußplatte W120	Zum Aufdübeln auf Randsteine, Platte 105x100x105x4 zwei Löcher in der Grundplatte ein Loch im Winkel Empfehlung: max. Zaunhöhe 1230mm Pfosten sollte mit einer Bohrschraube befestigt werden Erhältlich in Feuerverzinkt



Artikelbild	Bezeichnung	Ausführung
	Fußplatte L180	Zum Aufdübeln auf Fundamente, Grundplatte 130x85x8 mit vier Löchern Empfehlung: max. Zaunhöhe 2030mm Pfosten sollte mit einer Bohrschraube befestigt werden erhältlich in Feuerverzinkt, RAL7016 oder RAL6005
	Winkelfußplatte W180	Zum Aufdübeln auf Randsteine, Platte 100x120x100x6 zwei Löcher in der Grundplatte ein Loch im Winkel Empfehlung: max. Zaunhöhe 2030mm Pfosten sollte mit einer Bohrschraube befestigt werden erhältlich in Feuerverzinkt





Zubehör für Zaun und Tor



Artikelbild	Bezeichnung	Ausführung
	Bolzenanker BAZ M10x92	Schwerlastanker zur Befestigung von Fußplatten Gewinde M10, Länge 92mm Verzinkt
	Bohrschraube 5,5x 30mm A2	Bohrschraube mit Sechskant SW8 und Dichtscheibe 5,5x32mm aus Edelstahl
	Bodenhülse für Zaunpfosten 60x40mm	Rechteckrohr 70x50x3mm, Länge 500mm wird bodenbündig einbetoniert Feuerverzinkt
	Pfostenverstärkung für Zaunpfosten 60x40mm Wichtig beim Einsatz von Wind- und Sichtschutz	U-Profil zur Verstärkung von Zaunpfosten im Fundamentbereich 55x35x55mm, Länge 1200mm Sendzimirverzinkt

Zubehör für Zaun und Tor



Artikelbild	Bezeichnung	Ausführung
	Pfostenverlängerungs-Set nach unten	Zum Verlängern von Zaunpfosten 60x40mm nach unten , Rechteckrohr 55x34x2mm, Länge 500mm Feuerverzinkt
	Pfostenadapter	Zum Verlängern von Zaunpfosten 60x40mm nach oben , Rechteckrohr 55x34x2mm mit Schlitten, Länge 200mm Feuerverzinkt
	Zackenleiste zum Aufschrauben	Abgewinkelte Zackenleiste Winkel 40x30mm, zum Aufschrauben auf Torflügel, Länge 2000mm Feuerverzinkt, RAL7016 oder RAL6005
	Winkelschleifer Flex L810	Technische Daten: Schleifkörper d= 125mm Leistungsaufnahme 800 Watt Leistungsabgabe 460 Watt Leerlaufdrehzahl 12000/min
	Trennscheiben 125mm	Trennschreibe 125x2,5x22,23mm Passend zur Flex L810 zum Trennen von Stahl (z.B. Kürzen von Gittermatten oder Pfosten) Bild kann abweichen.

Zubehör für Zaun und Tor



Artikelbild	Bezeichnung	Ausführung
	Innensechskantschlüssel 5,5	Spezial-Innensechskantschlüssel 5,5mm zur Montage von Gittermatten
	Innensechskant-Bit	Spezial-Innensechskant-Bit zur Montage von Gittermatten
	Montage-Set	Winkelwasserwaage aus Kunststoff im Set mit Bleistift und Maurerschnur als Montagehilfe von Zaunpfosten
	Handbagger	Lackiert mit Holzstiel Gesamtlänge 1,60m

Zubehör für Zaun und Tor



Artikelbild	Bezeichnung	Ausführung
	<p>Farbspray RAL7016 / RAL6005 150/400 ml</p>	<p>Spezial-Farbspray für die Nachbearbeitung an Schnittkanten, Eckausbildungen und leichten Schäden an der Pulverbeschichtung</p>
	<p>Zinkspray 150/400 ml</p>	<p>Für die Nachbearbeitung an Schnittkanten, Eckausbildungen und leichten Kratzern mit extra hohem Zinkanteil</p>
	<p>Vertikalclip für Doppelstabmatten</p>	<p>Unser Vertikalclip ist für die vertikale und horizontale Befestigung z.B. Banner, Werbeplakate, Schilder, Pflanzgefäße, Sichtschutzplatten etc. geeignet.</p>





Briefkästen

Zaunbriefkasten aus Edelstahl

Unsere Briefkästen sind innovativ und genügen höchsten Qualitätsansprüchen. Technologie, Design und Sicherheit sind bestens aufeinander abgestimmt. Sie werden ausschließlich aus Edelstahlblech gefertigt und auf Wunsch anschließend pulverbeschichtet. Alle Briefkästen sind mit Schubstangenverriegelungen ausgerüstet und verfügen über Silvesterknallerschutz. Dank Zweikammersystem verfügen sie über Schlagregenschutz.



Verfügbare Farben:

	RAL7016 Anthrazit		Edelstahl
	RAL6005 Moosgrün		Andere RAL-Farben auf Anfrage

Briefkästen



Zaunbriefkasten

Ausführungen:

- Unterschiedliche Größen
- Modelle mit Durchwurf, Breiteinwurf oder Frontentnahme lieferbar
- Halterungen für Zaunmontage und Briefkastensäulen lieferbar
- Vorrichtungen für Klingel, Sprechanlage und Videoüberwachung möglich
- Wählen Sie zwischen Edelstahl geschliffen (transparent pulverbeschichtet) oder RAL- Farbtönen (pulverbeschichtet)
- Antikfarbtöne
 - Silber Antik hell, Silber Antik dunkel
 - Gold Antik
 - Kupfer Antik
 - Grün Antik
 - DB 703



Briefkästen

Zaunbriefkasten Saalfeld

Dieser Zaunbriefkasten SAALFELD vereint hohe Funktionalität, Langlebigkeit und verleiht Ihrer Zaun- oder Toranlage ein elegantes, modernes Aussehen.

Der Einwurf erfolgt frontseitig, die Entnahme von der Rückseite.

Zaunbriefkasten ist für Briefe im A4/B4-Format geeignet.

Er ist mit einem vorderen Schlitz und durch eine wetterfeste Abdeckung geschützt.





In einer transparenten Kunststoffblende an der Abdeckung können Namen oder Adresse angebracht werden.

Die abschließbare Rückseite verfügt über eine transparente Blende durch die der Inhalt des Briefkastens geprüft werden kann, ohne, dass dieser geöffnet werden muss.

Der Zaunbriefkasten ist aus gal.-verzinktem Stahl und pulverbeschichtet in RAL 7016 Anthrazitgrau Matt.



Verfügbare Farben:

	RAL7016 Anthrazit		Edelstahl
	RAL6005 Moosgrün		Andere RAL-Farben auf Anfrage

Briefkästen



Zaunbriefkasten Saalfeld

Produktmerkmale:

- passende Halterung für die Montage an Ihrer Zaunanlage
- der Einwurf erfolgt frontseitig
- die Entnahme erfolgt rückseitig
- mit Namensschild
- inkl. umlaufendem Einbaurahmen
- keine Verletzungsgefahr durch Verdeckung der Mattenschnittkanten
- nachrüstbar
- 2 Schlüssel im Set enthalten
- Maße 395x306x103mm



Sicht- und Windschutz



Blickdicht Premium Light / Rolle

Die überzeugenden Produkteigenschaften und die hervorragende Optik lassen keine Wünsche in Bezug auf hochwertigen Sichtschutz offen.

Im Unterschied zu anderen Produkten ist unser Sichtschutz optimal blickdicht, umweltfreundlich, witterungsbeständig, UV-stabil, von hervorragender Optik und frei von Weißbruch.

Wird ohne Klemmschienen verbaut!

- Sichtschutzstreifen aus PP Polypropylen
- 190mm x 35 m, **Stärke 0,7mm**
- Rollenware in edler Lederoptik
- für alle Gittermatten mit Raster 200mm geeignet
- UV-Beständigkeit: 7-8 nach Wollskala
- besonders schmutzabweisend
- Pfostenverstärkung optional erhältlich (Seite 39)



Lagerware!
Empfehlung bei
Sichtschutz: Pfosten
Typ AL mit
Flachabdeckleiste

Verfügbare Farben:

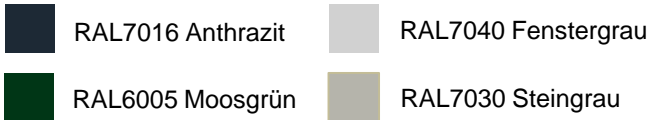

Lieferumfang:

- Rolle 35 m
- 6,6 m²



Hinweis: Bei Verwendung von Sichtschutz, raten wir dazu, die Pfosten mit Flachabdeckleiste Typ AL zu bestellen, da man bei diesen Pfosten den Sichtschutz hinter die Flachabdeckleiste klemmen kann!

Sicht- und Windschutz

Blickdicht Premium Light / Rolle



Sicht- und Windschutz



Sichtschutz Premium / Streifen

Die überzeugenden Produkteigenschaften und die hervorragende Optik lassen keine Wünsche in Bezug auf hochwertigen Sichtschutz offen.

Im Unterschied zu anderen Produkten ist unser Sichtschutz optimal blickdicht, umweltfreundlich, witterungsbeständig, UV-stabil, von hervorragender Optik und frei von Weißbruch.

- Sichtschutzstreifen aus PP Polypropylen
- 2520mm, **Stärke 1,1mm**
- Streifen in edler Lederoptik
- werden ohne Klemmschienen eingebaut
- für alle Gittermatten mit Raster 200mm geeignet
- UV-Beständigkeit: 7-8 nach Wollskala
- besonders schmutzabweisend
- Pfostenverstärkung optional erhältlich (Seite 39)



Verfügbare Farben:



Lieferumfang:

- Streifen 190x2520 mm
- 0,47 m²

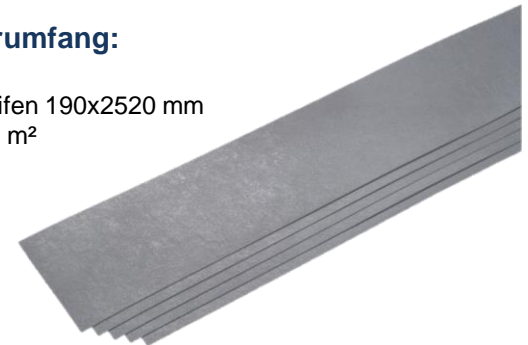

Hinweis: Bei Verwendung von Sichtschutz raten wir dazu, die Pfosten mit Flachabdeckleiste Typ AL zu bestellen, da man bei diesen Pfosten den Sichtschutz hinter die Flachabdeckleiste klemmen kann!

Sicht- und Windschutz

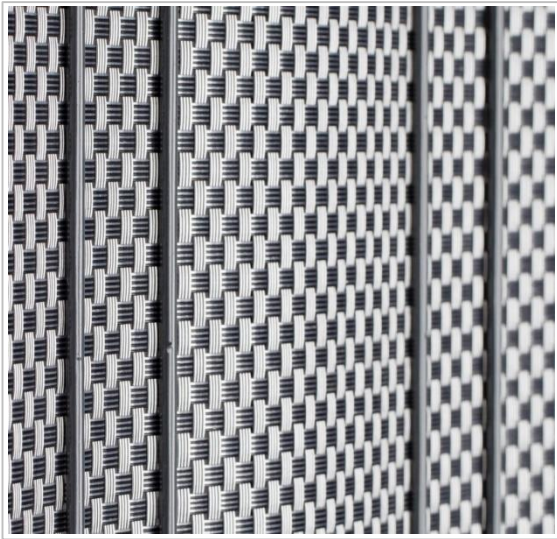

Blickdichtstreifen bastline

Der Sichtschutzstreifen bastline bietet eine tolle Optik und ist von hoher Qualität.
Der Streifen ahmt auch fühlbar ein Rattangewebe nach und macht aus jedem Zaun ein Schmuckstück.
Er besteht aus einer UV-, licht- und witterungsbeständigen Polyvinylchlorid-Webfaser.

- Blickdichtstreifen bastline ist 2560mm lang und 190mm hoch
- formschöne Flechtung sorgt für eine hochwertige Optik
- wird mit Klemmschienen befestigt

Verfügbare Farben:

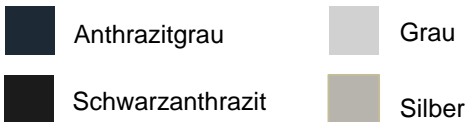

Lieferumfang:

- Streifen 190x2520 mm
- 0,47 m²



Hinweis: Bei Verwendung von Sichtschutz raten wir dazu, die Pfosten mit Flachabdeckleiste Typ AL zu bestellen, da man bei diesen Pfosten den Sichtschutz hinter die Flachabdeckleiste klemmen kann!

Sicht- und Windschutz

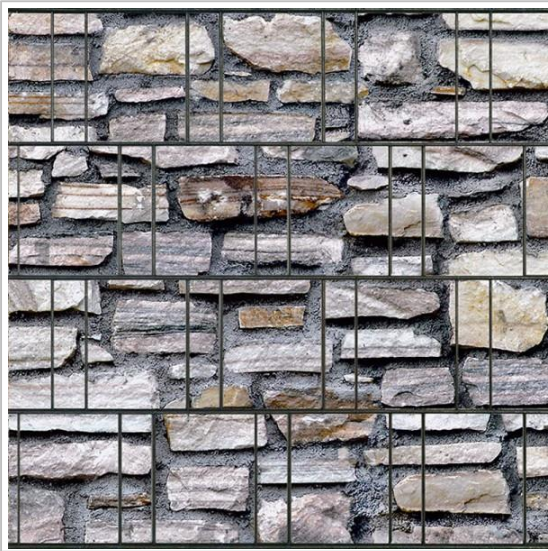

Marmormauer

Sichtschutz DECO-LINE „Stone“

- Sichtschutz DECO-LINE „Stone“ besteht aus formbeständigem 100% PES, einem technischen Textilvlies
- Es ist pflegeleicht, wetterfest und UV-beständig
- Der Druck ist eher matt und hat somit eine natürliche Anmutung
- Es werden hochlichtechte Farbstoffe eingesetzt, die auch in der Automobilindustrie verwendet werden
- Die Lichtechtheit ist nach DIN ISO 105-B04 mit 7/ 7+ angegeben
- Damit erfüllt das Produkt höchste Ansprüche in Bezug auf Qualität, Reißfestigkeit und Lichtechtheit
- Wird mit Klemmschienen befestigt

Lieferumfang:







- Rolle 26 m
- 4,95 m²
- Klemmschienen müssen separat bestellt werden



Hinweis: Bei Verwendung von Sichtschutz raten wir dazu, die Pfosten mit Flachabdeckleiste Typ AL zu bestellen, da man bei diesen Pfosten den Sichtschutz hinter die Flachabdeckleiste klemmen kann!

Sicht- und Windschutz

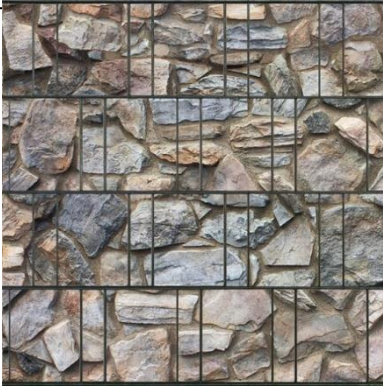

		
Granitwürfel	Roma	Steingewächse
		
Algarve	Bretagne	Ibiza

Sicht- und Windschutz



Kaminholz

Sichtschutz DECO-LINE „Holz“

- Sichtschutz DECO-LINE „Holz“ besteht aus formbeständigem 100% PES, einem technischen Textilvlies
- Es ist pflegeleicht, wetterfest und UV-beständig
- Der Druck ist eher matt und hat somit eine natürliche Anmutung
- Es werden hochlichtechte Farbstoffe eingesetzt, die auch in der Automobilindustrie verwendet werden
- Die Lichtechtheit ist nach DIN ISO 105-B04 mit 7/7+ angegeben
- Damit erfüllt das Produkt höchste Ansprüche in Bezug auf Qualität, Reißfestigkeit und Lichtechtheit
- Wird mit Klemmschienen befestigt

Lieferumfang:

- Rolle 26 m
- 4,95 m²
- Klemmschienen müssen separat bestellt werden



Hinweis: Motive „Holzwand & Buxus“ und „Holz & Bruchstein“ sind feste Größen 2,50 m x ca. 1,80 m. Bei diesem Produkt ist die Rückseite neutral grau (ähnlich RAL 7046)!

Hinweis: Bei Verwendung von Sichtschutz raten wir dazu, die Pfosten mit Flachabdeckleiste Typ AL zu bestellen, da man bei diesen Pfosten den Sichtschutz hinter die Flachabdeckleiste klemmen kann!

Sicht- und Windschutz

		
Kaminholz	Weidegeflecht	Holzwand & Buxus
		
Holzbohle	Geflecht	Holz & Bruchstein



Sicht- und Windschutz

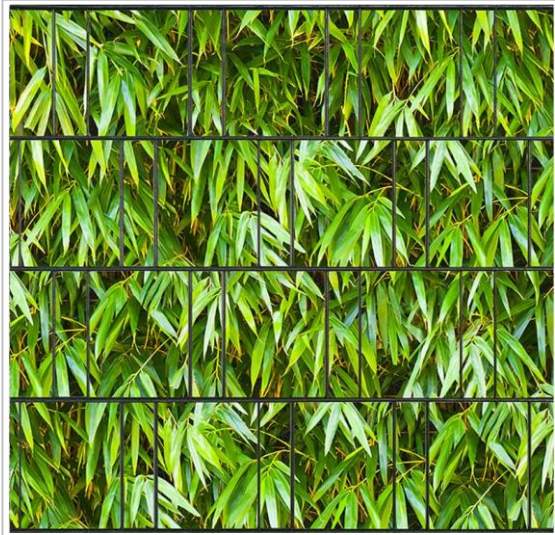

Bambusblätter

Sichtschutz DECO-LINE „Natur“

- Sichtschutz DECO-LINE „Natur“ besteht aus formbeständigem 100% PES, einem technischen Textilvlies
- Es ist pflegeleicht, wetterfest und UV-beständig
- Der Druck ist eher matt und hat somit eine natürliche Anmutung
- Es werden hochlichtechte Farbstoffe eingesetzt, die auch in der Automobilindustrie verwendet werden
- Die Lichtechtheit ist nach DIN ISO 105-B04 mit 7/ 7+ angegeben
- Damit erfüllt das Produkt höchste Ansprüche in Bezug auf Qualität, Reißfestigkeit und Lichtechtheit
- Wird mit Klemmschienen befestigt





Lieferumfang:

- Rolle 26 m
- 4,95 m²
- Klemmschienen müssen separat bestellt werden

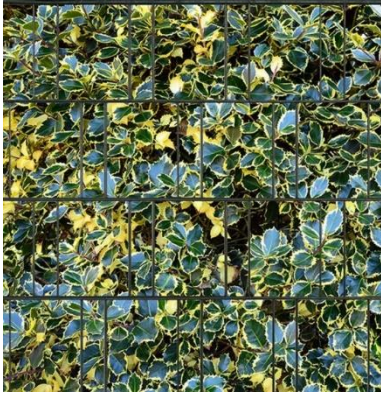

Hinweis: Bei Verwendung von Sichtschutz raten wir dazu, die Pfosten mit Flachabdeckleiste Typ AL zu bestellen, da man bei diesen Pfosten den Sichtschutz hinter die Flachabdeckleiste klemmen kann!

Sicht- und Windschutz

		
Bambusblätter	Stechpalme bunt	Kirschlorbeer
		
Lebensbaum gelb	Tannenzweige	Aukube



Sichtschutz DECO-LINE individuelle Gestaltung



- Sichtschutz DECO-LINE besteht aus formbeständigem 100% PES, einem technischen Textilvlies
- Es ist pflegeleicht, wetterfest und UV-beständig
- Der Druck ist eher matt und hat somit eine natürliche Anmutung
- Es werden hochlichtechte Farbstoffe eingesetzt, die auch in der Automobilindustrie verwendet werden
- Die Lichtechtheit ist nach DIN ISO 105-B04 mit 7/ 7+ angegeben
- Damit erfüllt das Produkt höchste Ansprüche in Bezug auf Qualität, Reißfestigkeit und Lichtechtheit
- Wird mit Klemmschienen befestigt
- Ideal für **individuelle Werbung**

Lieferumfang:

- 9 Streifen a 2,5m
- 4,5 m²
- Klemmschienen müssen separat bestellt werden



Hinweis!

Jetzt auch mit Ihrem
eigenen Wunschemotiv
möglich.
Fragen Sie uns!

Hinweis: Bei Verwendung von Sichtschutz raten wir dazu, die Pfosten mit Flachabdeckleiste Typ AL zu bestellen, da man bei diesen Pfosten den Sichtschutz hinter die Flachabdeckleiste klemmen kann!

Sicht- und Windschutz



Holzzaun & Buxus



Hund & Katze



Sonnenblumen

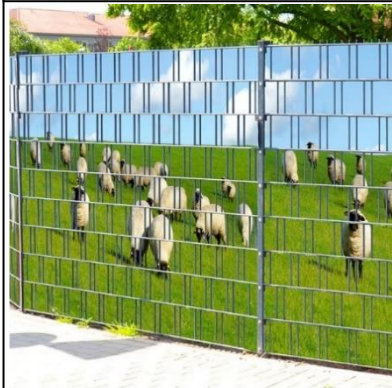

Wangerooe



Heuballen



Pferde



Sicht- und Windschutz



Florenz Wave



Florenz Ornament

Sichtschutz DECO-LINE Uni + Design

- Sichtschutz DECO-LINE „Uni+ Design“ besteht aus formbeständigem 100% PES, einem technischen Textilvlies
- Es ist pflegeleicht, wetterfest und UV-beständig
- Der Druck ist eher matt und hat somit eine natürliche Anmutung
- Es werden hochlichtechte Farbstoffe eingesetzt, die auch in der Automobilindustrie verwendet werden
- Die Lichtechtheit ist nach DIN ISO 105-B04 mit 7/ 7+ angegeben
- Damit erfüllt das Produkt höchste Ansprüche in Bezug auf Qualität, Reißfestigkeit und Lichtechtheit
- Wird mit Klemmschienen befestigt





Lieferumfang:

- Einzelstreifen 2,6m x 19cm
- 0,49 m²
- Klemmschienen müssen separat bes werden

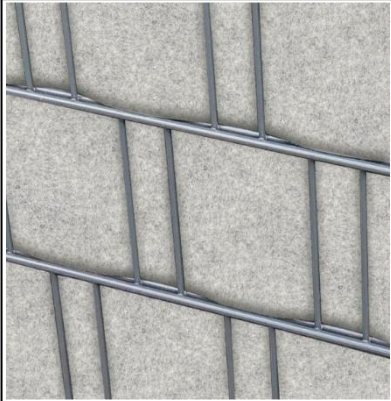
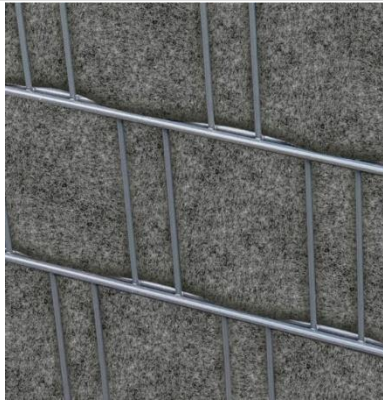

Hinweis: Bei Verwendung von Sichtschutz raten wir dazu, die Pfosten mit Flachabdeckleiste Typ AL zu bestellen, da man bei diesen Pfosten den Sichtschutz hinter die Flachabdeckleiste klemmen kann!

Sicht- und Windschutz

		
Venezia hellgrau	Florenz grau	Florenz Squares
		
Florenz Flora	Florenz Fish	Florenz Brick



Schmuckzaunsysteme



Verfügbare Farben:

 RAL7016 Anthrazit

 Andere RAL-Farben
auf Anfrage

Ausführung:

Beschichtet:

Geschweißt nach EN10223-7 aus feuerverzinkten
Drähten nach EN10244-2 und pulverbeschichtet
RAL7016

Schmuckzaun LINEA

Schmuckzaun auf Basis einer Doppelstabmatte,
mit einer querlaufenden Maschung 200x50mm
Wird mit Zaunpfosten Standard Typ AL verbaut.

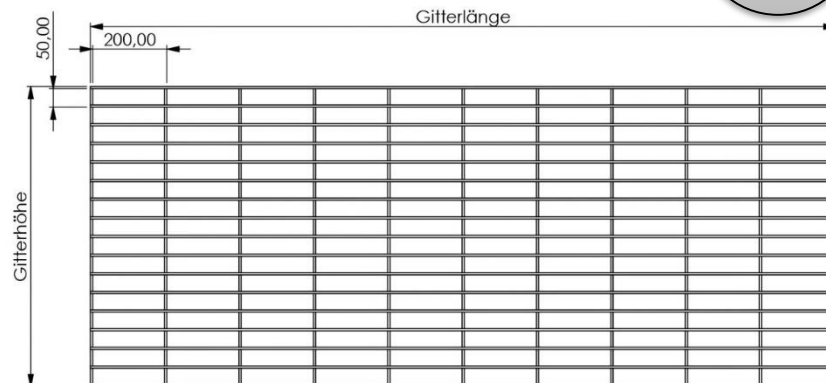

Technische Daten:

Gitterhöhe (mm)	Länge	Maschenweite	Drabtstärke	Überstände	Gewicht kg
830mm	2010mm	Quer 50/200	6/6/6	ohne	8,9
1030mm					11,2
1230mm					13,4

Schmuckzaunsysteme



Schmuckzauntor LINEA 1-flügelig

Hochwertiges Drehflügeltor in leichter und gefälliger Bauweise. Das **Schmucktor LINEA** bietet eine optimale Mischung aus leichtem Tor und professioneller Sicherheit.

Als Baukastensystem können alle Flügelbreiten miteinander zu den unterschiedlichsten lichten Weiten kombiniert werden.

Der Öffnungswinkel ist 90 Grad.

Optional ist ein Erweiterungsset für 180 Grad Öffnungswinkel erhältlich.

Zusatzausstattung siehe Seite 15.

Lieferumfang:

- Torflügel
- Anschlags- und Scharnierpfosten
- Drückergarnitur Aluminium
- Rohrrahmenschloss mit Profilzylinder
- Pfostenabdeckkappen
- Verstellbare Scharniere
- Montagematerial

Verfügbare Farben:

- RAL7016 Anthrazit
- Andere RAL-Farben auf Anfrage

Ausführung:

Feuerverzinkt nach EN1461 und pulverbeschichtet in RAL7016

Technische Daten:

Torbreite (mm)	Baubreite*	Lichte Weite**	Pfostenmaß	Füllung
1000	1160mm	1000mm	80x80x3,0mm	6/6/6
1250	1410mm	1250mm		
2000	2160mm	2000mm		

* **Baubreite** = Maß inkl. Pfosten

** **Lichte Weite** = Maß zwischen den Pfosten

Schmuckzaunsysteme

Schmuckzauntor LINEA 2-flgl.

Symmetrische und Asymmetrische Flügelanordnung

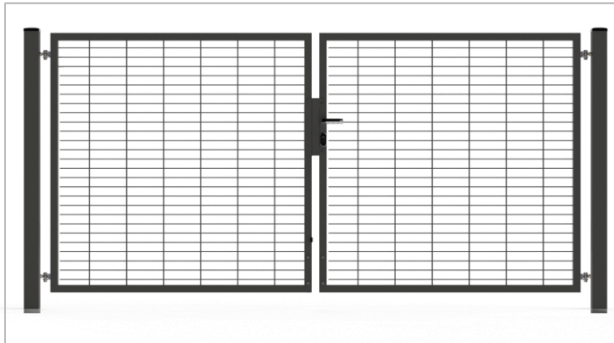



Torbreite (mm)	Baubreite*	Lichte Weite**	Flügel Aufteilung	Pfostenmaß	Füllung
2000	2160mm	2000mm	1000/ 1000	80x80x3,0mm	6/6/6
2250	2410mm	2250mm	1000/ 1250		
2500	2660mm	2500mm	1250/ 1250		
3000	3160mm	3000mm	1000/ 2000		
3250	3410mm	3250mm	1250/ 2000		
4000	4160mm	4000mm	2000/ 2000		

* **Baubreite** = Maß inkl. Pfosten

** **Lichte Weite** = Maß zwischen den Pfosten

Verfügbare Farben:

 RAL7016 Anthrazit

 Andere RAL-Farben auf Anfrage

Ausführung:

Feuerverzinkt nach EN1461 bzw.
Feuerverzinkt nach EN1461 und pulverbeschichtet in RAL7016 oder RAL6005



Schmuckzaunsysteme

Schmuckzauntor LINEA 2-flügelig

Hochwertiges Drehflügeltor in leichter und gefälliger Bauweise. Das **Schmucktor LINEA** bietet eine optimale Mischung aus leichtem Tor und professioneller Sicherheit. Als Baukastensystem können alle Flügelbreiten miteinander zu den unterschiedlichsten lichten Weiten kombiniert werden.

Der Öffnungswinkel ist 90 Grad.

Optional ist ein Erweiterungsset für 180 Grad Öffnungswinkel erhältlich.

Zusatzausstattung siehe Seite 16.



Lieferumfang:

- Torflügel
- Anschlags- und Scharnierpfosten
- Drückergarnitur Aluminium
- Rohrrahmenschloss mit Profilzylinder



Hinweis:

Kombination auch als 3-flgl. Anlage möglich.

Beim Aufbau der 3-flgl. Anlage wird ein Scharnierpfosten mit dem Anschlag des zweiten Tores versehen.

Sprechen Sie uns an!



Schmuckzaunsysteme

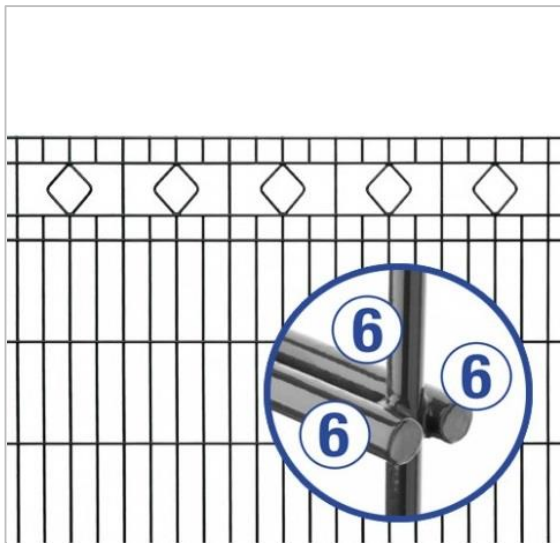

Verfügbare Farben:

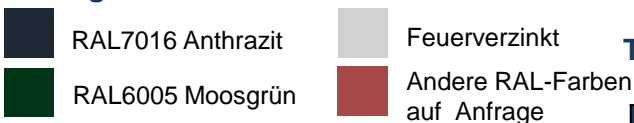

Ausführung:

Beschichtet:

Feuerverzinkt Ausführung nach EN ISO 1461 und pulverbeschichtet RAL7016 oder RAL6005

Feuerverzinkt: Stückverzinkt nach EN ISO1461

Schmuckzaun BARCELONA

Schmuckzaun auf Basis einer Doppelstabmatte, mit eingeschweißten Rauten-Ornamenten.

Wird mit Zaunpfosten Standard Typ AL verbaut.

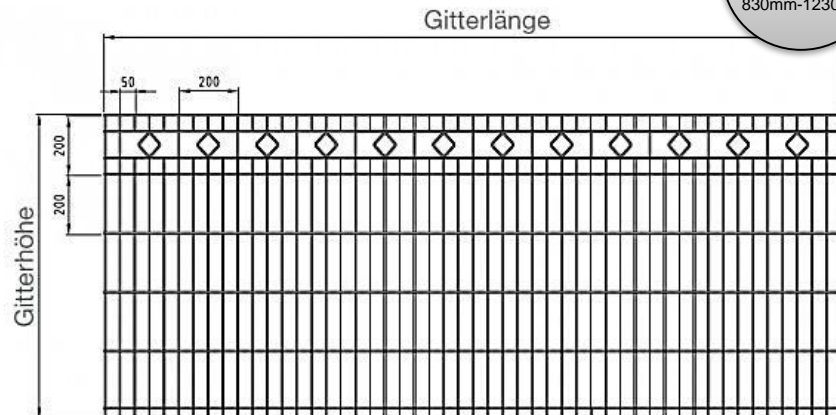

Technische Daten:

Gitterhöhe (mm)	Länge	Maschenweite	Drahtstärke	Überstände	Gewicht kg
830mm	2510m m	50/200	6/6/6	30mm	14,21
1030mm					16
1230mm					18

Schmuckzaunsysteme

Schmuckzaun-Tore BARCELONA

Zu unserer Schmuckzaunmatte Barcelona gibt es selbstverständlich auch passende Drehflügeltore.

Sie werden auf Basis unserer hochwertigen Torserie SOLID Versa als U-Rohrrahmentor gefertigt.

Sämtliche Zubehörteile vom SOLID Versa können verwendet werden.

Die 1- flügelige Variante hat eine lichte Weite von 1030mm.

Die 2- flügelige Variante hat eine lichte Weite von 3300mm.

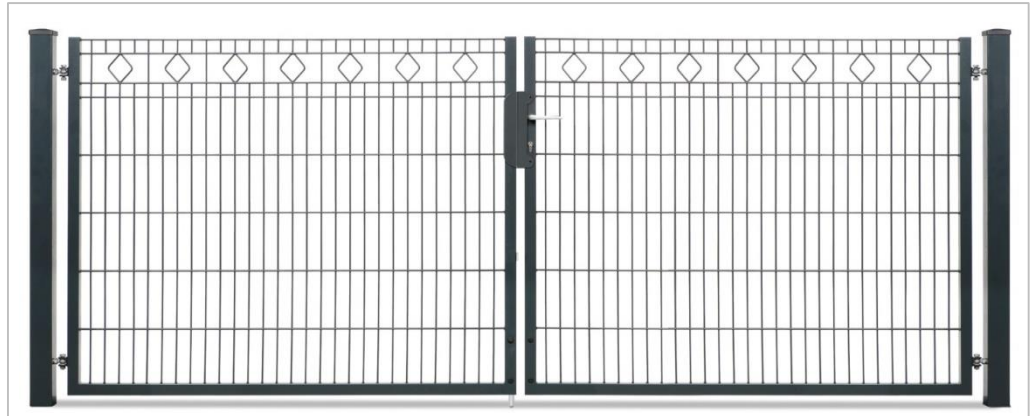

Schmuckzaunsysteme

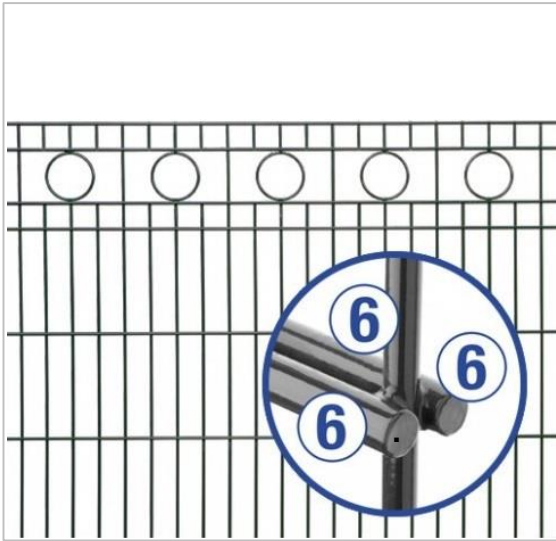

Verfügbare Farben:

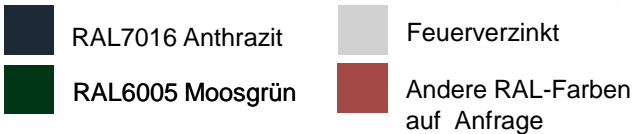

Ausführung:

Beschichtet:

Feuerverzinkte Ausführung nach EN ISO 1461 und pulverbeschichtet RAL7016 oder RAL6005

Feuerverzinkt: Stückverzinkt nach EN ISO1461

Schmuckzaun ROM

Schmuckzaun auf Basis einer Doppelstabmatte, mit eingeschweißten Kreis-Ornamenten.

Wird mit Zaunpfosten Standard Typ AL verbaut.

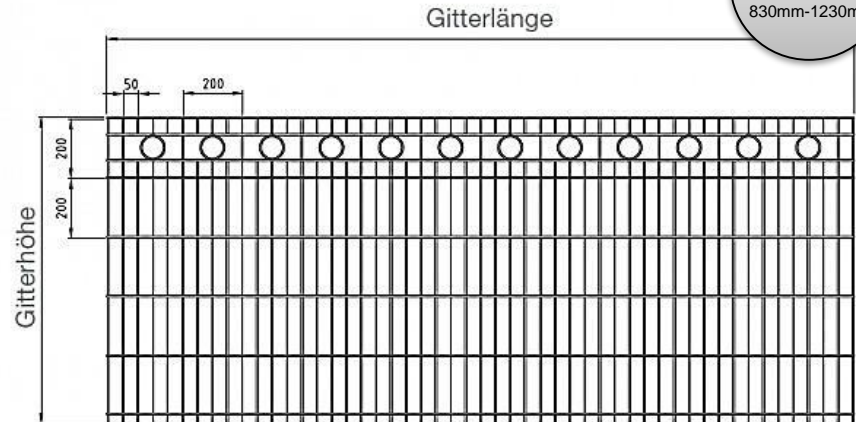

Technische Daten:

Gitterhöhe (mm)	Länge	Maschenweite	Drahtstärke	Überstände	Gewicht kg
830mm	2510m m	50/200	6/6/6	30mm	14,21
1030mm					16
1230mm					18

Schmuckzaunsysteme

Schmuckzaun-Tore ROM

Zu unserer Schmuckzaunmatte Rom gibt es selbstverständlich auch passende Drehflügeltore.
Sie werden auf Basis unserer hochwertigen Torserie SOLID Versa als U-Rohrrahmentor gefertigt.
Sämtliche Zubehörteile vom SOLID Versa können verwendet werden.
Die 1- flüglige Variante hat eine lichte Weite von 1030mm.
Die 2- flüglige Variante hat eine lichte Weite von 3300mm.



Schmuckzaunsysteme

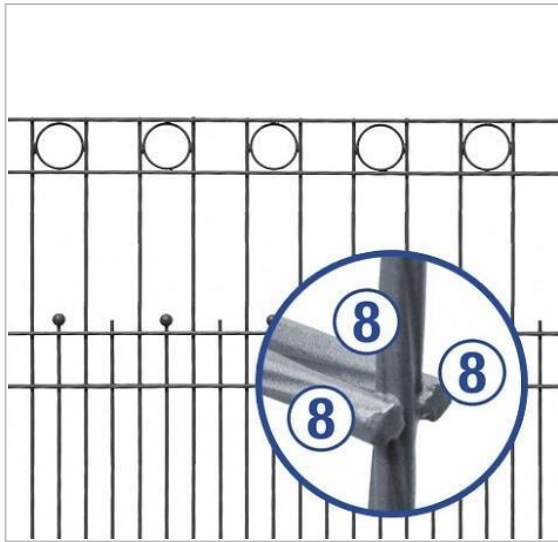

Schmuckzaun Exklusiv LONDON

Exklusive Zaunserie aus **gedrilltem** Draht mit eingeschweißten Kreis-Ornamenten und Zierkugeln.

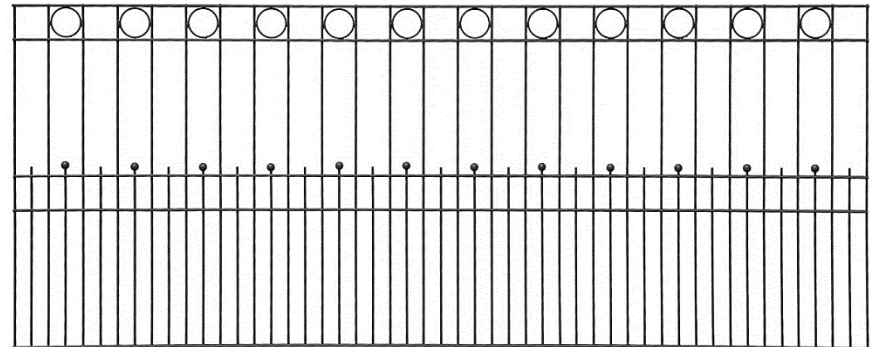

Verfügbare Farben:



Ausführung:

Beschichtet:

Feuerverzinkte Ausführung nach EN ISO 1461 und pulverbeschichtet RAL7016 oder RAL6005

Technische Daten:

Gitterhöhe (mm)	Länge	Maschenweite	Drahtstärke
808mm	2510mm	50/200	8/8/8
1008mm			

Schmuckzaunsysteme

Schmuckzaun-Tore LONDON

Zu unserer Schmuckzaunmatte London gibt es selbstverständlich auch passende Drehflügel Tore. Sie werden auf Basis unserer hochwertigen Torserie SOLID Versa als U-Rohrrahmentor gefertigt. Sämtliche Zubehörteile vom SOLID Versa können verwendet werden. Die 1-flgl. Varianten haben lichte Weiten von 1030mm und 1630mm. Dadurch ergeben sich in der 2- flgl. Variante lichte Weiten von 2020mm / 2620mm und 3220mm.

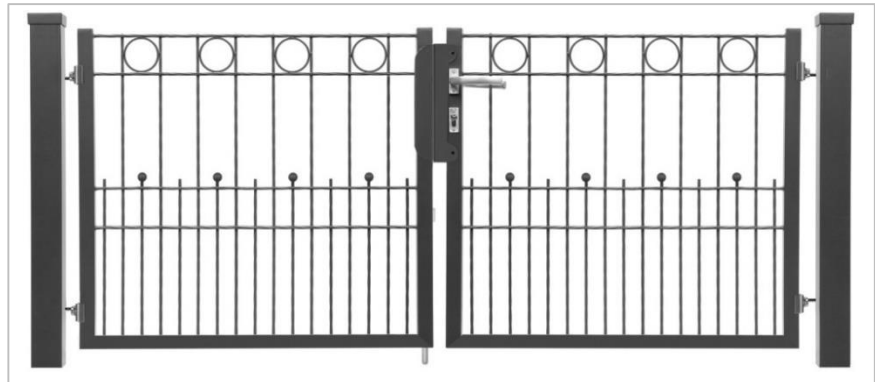

Pfosten für Schmuckzaunmatte LONDON

Der Pfosten zur Schmuckzaunmatte London ist ein T-Profilpfosten 70x40mm, mit integrierter Abdeckleiste. Von vorne ist keine sichtbare Schraubverbindung zu erkennen. Eine Aluminium-Kappe rundet das hochwertige Gesamtbild ab.



Schmuckzaunsysteme

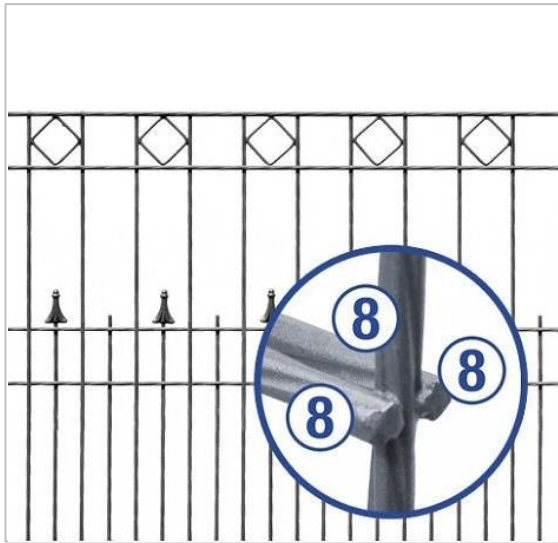

Schmuckzaun Exclusiv PARIS

Exklusive Zaunserie aus **gedrilltem** Draht mit eingeschweißten Rauten-Ornamenten und Zierspitzen.

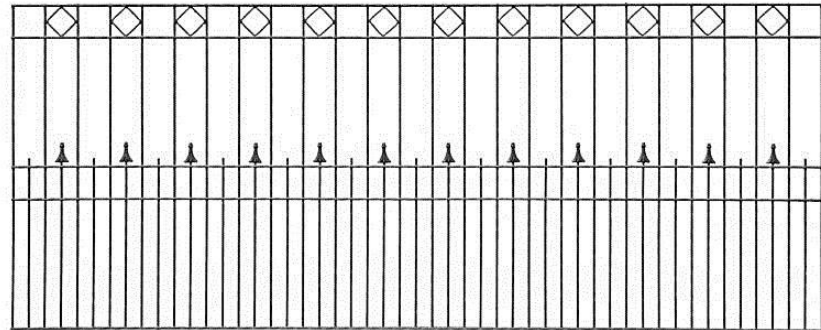

Verfügbare Farben:



Ausführung:

Beschichtet:

Feuerverzinkte Ausführung nach EN ISO 1461 und pulverbeschichtet RAL7016 oder RAL6005

Technische Daten:

Gitterhöhe (mm)	Länge	Maschenweite	Drahtstärke
808mm	2510mm	50/200	8/8/8
1008mm			

Schmuckzaunsysteme

Schmuckzaun-Tore PARIS

Zu unserer Schmuckzaunmatte Paris gibt es selbstverständlich auch passende Drehflügel Tore. Sie werden auf Basis unserer hochwertigen Torserie SOLID Versa als U-Rohrrahmentor gefertigt. Sämtliche Zubehörteile vom SOLID Versa können verwendet werden. Die 1- flügeligen Varianten haben lichte Weiten von 1030mm und 1630mm. Dadurch ergeben sich in der 2- flügeligen Variante lichte Weiten von 2020mm / 2620mm und 3220mm.

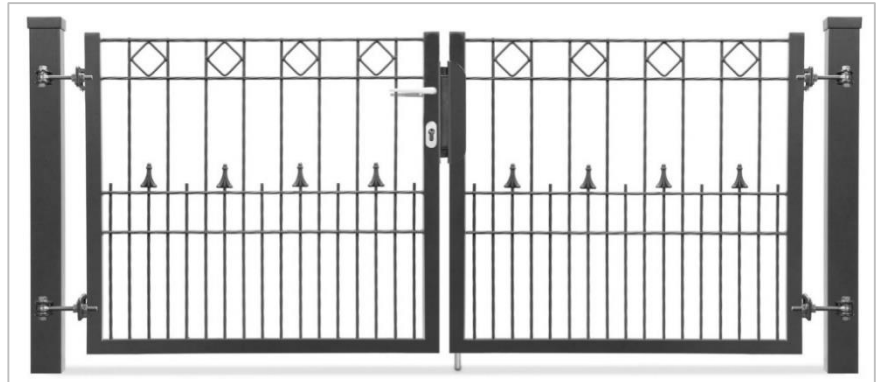

Pfosten für Schmuckzaunmatte PARIS

Der Pfosten zur Schmuckzaunmatte Paris ist ein T-Profilpfosten 70x40mm, mit integrierter Abdeckleiste. Von vorne ist keine sichtbare Schraubverbindung zu erkennen. Eine Aluminium- Kappe rundet das hochwertige Gesamtbild ab.

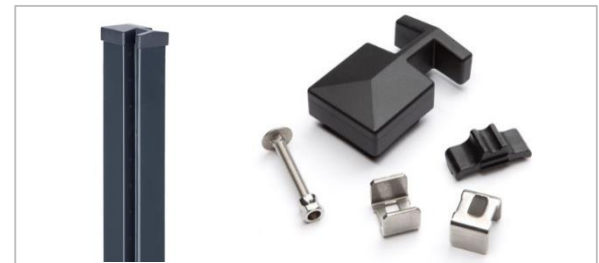

Schmiedezaunsysteme



Verfügbare Farben:



DB 703



Feuerverzinkt



Andere Farben
auf Anfrage

Ausführung:

Beschichtet:

Feuerverzinkte Ausführung nach EN ISO 1461
pulverbeschichtet DB 703

Feuerverzinkt: Stückverzinkt nach EN ISO1461

Schmiedezaun CLASSICO

- Unsere Schmiedezäune werden aus massiven Materialien in traditioneller Herstellungsweise gefertigt
- Senkrechte Stäbe sind aus Vierkant 12x12mm
- Querstreben aus Flacheisen 25x5mm
- Stababstand beträgt 120mm
- verschiedene klassische Designs erhältlich
- Spitzen sind traditionell geschmiedet
- Pfostensystem 60x60mm mit angeschweißter Kappe
- Pfosten zum Einbetonieren bzw. mit angeschweißten Fußplatten
- Die Zaunelemente werden mit einem passenden Montage-Set geliefert und bauseits montiert
- das Montage-Set gibt es für 90° Montage oder variabel
- erhältlich in den Höhen 1000 / 1200 / 1500 / 1800mm



Beschichtung in DB703

Schmiedezaunsysteme

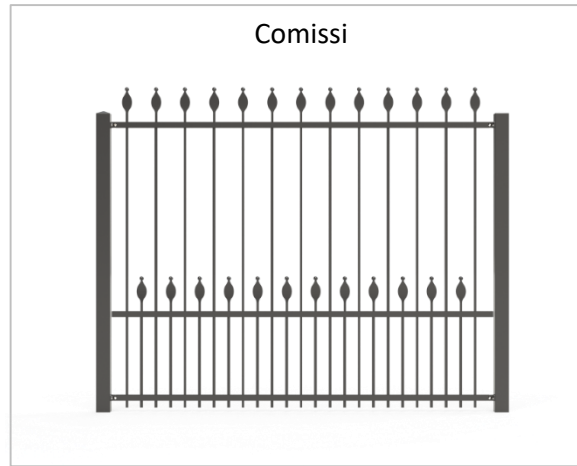
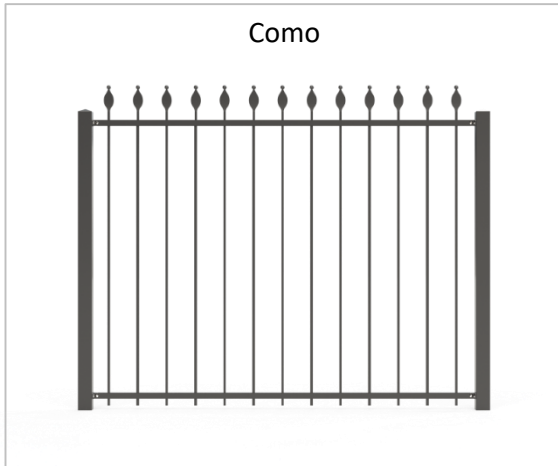

Verfügbare Farben:

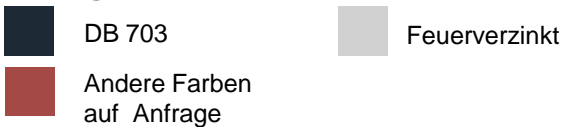

Ausführung:

Beschichtet:

Feuerverzinkte Ausführung nach EN ISO 1461
pulverbeschichtet DB 703

Feuerverzinkt: Stückverzinkt nach EN ISO1461

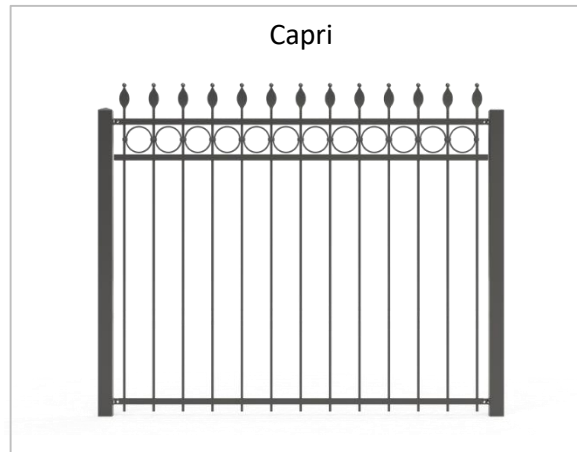

Schmiedezaunsysteme

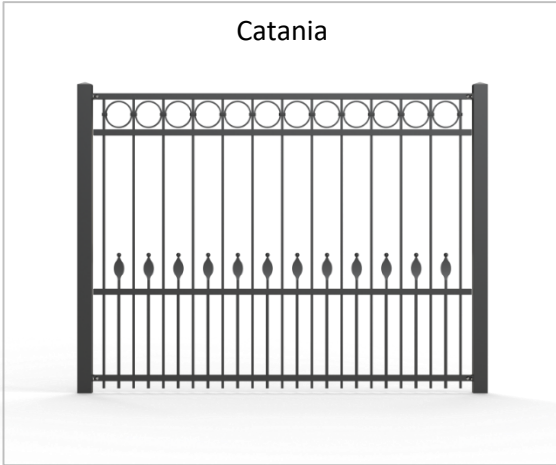

Catania

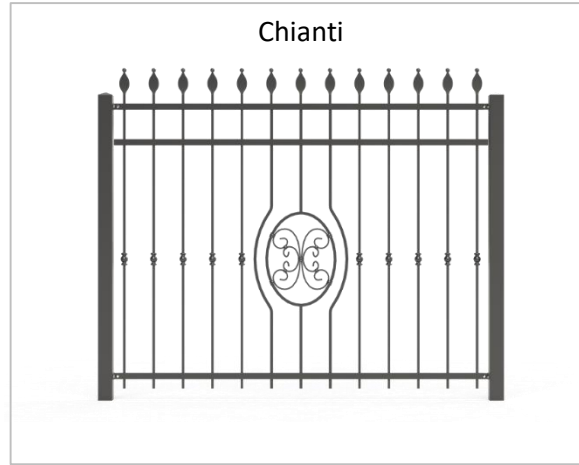

Chianti



Verfügbare Farben:

-  DB 703
-  Feuerverzinkt
-  Andere Farben auf Anfrage

Ausführung:

Beschichtet:

Feuerverzinkte Ausführung nach EN ISO 1461
pulverbeschichtet DB 703

Feuerverzinkt: Stückverzinkt nach EN ISO1461

Civita

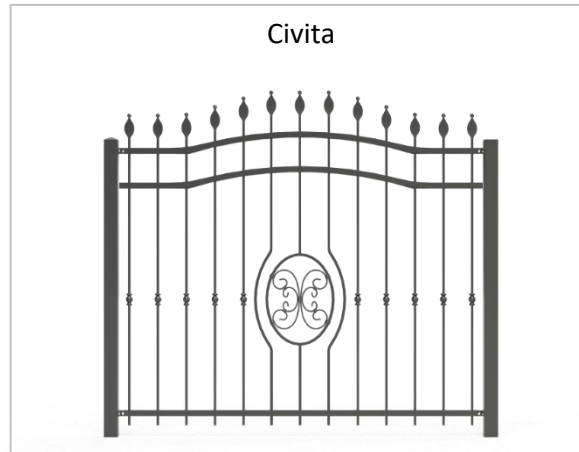

Schmiedezaunsysteme

Schmiedezaun-Tore CLASSICO

Zu unserem Schmiedezaun gibt es selbstverständlich auch passende Drehflügel Tore.
 Sie werden auf Basis unserer hochwertigen Torserie SOLID Versa als U-Rohrrahmentor gefertigt.
 Sämtliche Zubehörteile vom SOLID Versa können verwendet werden.

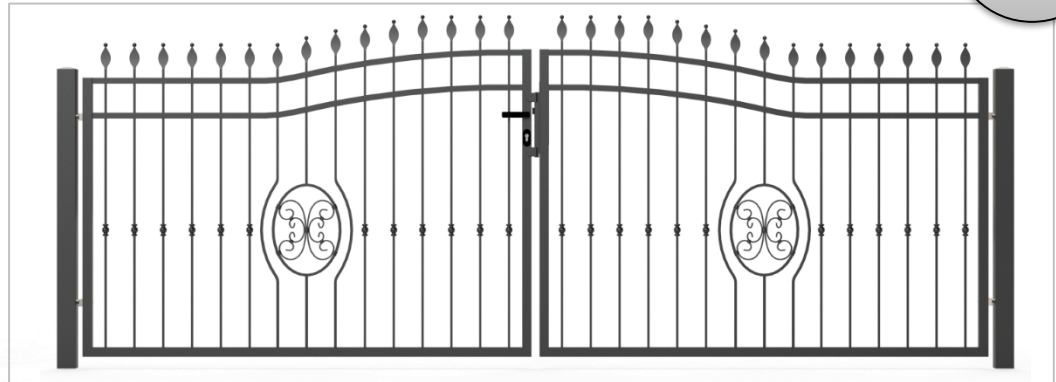
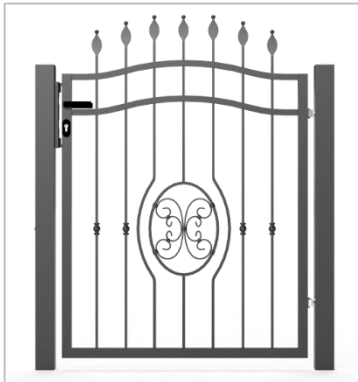

Torbreite (mm)	Baubreite*	Lichte Weite**	Flügel Aufteilung	Flügelanzahl	Pfostenmaß
1100	1260	1100	1100	1	80x80 x3,0mm
1600	1760	1600	1600	1	
2100	2300	2100	2100	1	100x100 x3,0mm
3200	3400	3200	1100/2100	2	
4200	4400	4200	2100/2100	2	



* **Baubreite** = Maß inkl. Pfosten

** **Lichte Weite** = Maß zwischen den Pfosten

Schmiedezaunsysteme



Verfügbare Farben:



Ausführung:

Beschichtet:

Feuerverzinkte Ausführung nach EN ISO 1461
pulverbeschichtet DB 703

Feuerverzinkt: Stückverzinkt nach EN ISO1461

Schmiedezaun MODERNA

- Unsere Schmiedezäune werden aus massiven Materialien in traditioneller Herstellungsweise gefertigt
- Senkrechte Stäbe sind aus Vierkant 12x12mm
- Querstreben aus Flacheisen 25x5mm
- Stababstand beträgt 120mm
- verschiedene klassische Designs erhältlich
- Spitzen sind traditionell geschmiedet
- Pfostensystem 60x60mm mit angeschweißter Kappe
- Pfosten zum Einbetonieren bzw. mit angeschweißten Fußplatten
- die Zaunelemente werden mit einem passenden Montage-Set geliefert und bauseits montiert
- Das Montage-Set gibt es für 90° Montage oder variabel
- Erhältlich in den Höhen 1000 / 1200 / 1500 / 1800mm



Beschichtung in DB703

Schmiedezaunsysteme

Macari



Verfügbare Farben:



DB 703



Feuerverzinkt



Andere Farben
auf Anfrage

Ausführung:

Beschichtet:

Feuerverzinkte Ausführung nach EN ISO 1461
pulverbeschichtet DB 703

Feuerverzinkt: Stückverzinkt nach EN ISO1461

Schmiedezaunsysteme

Matera 1

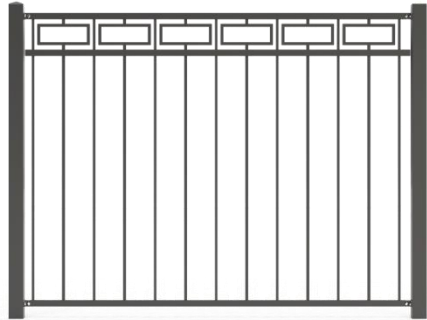

Milazzo 1

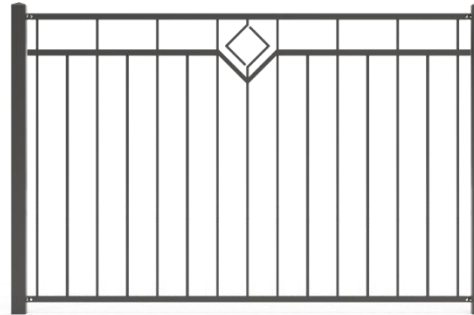

Matera 2

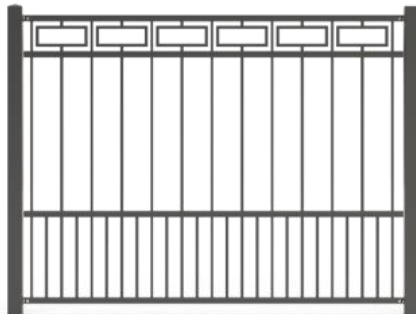

Milazzo 2

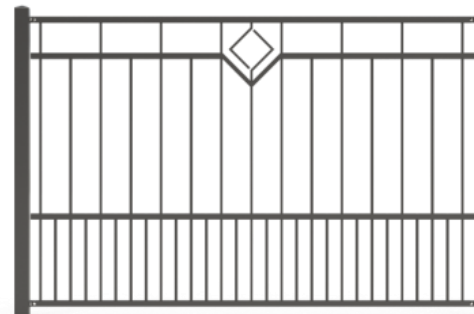

Schmiedezaunsysteme

Meran 1

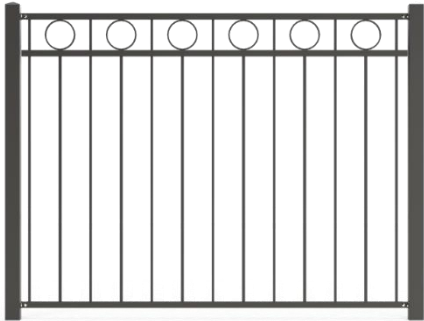

Messina 1

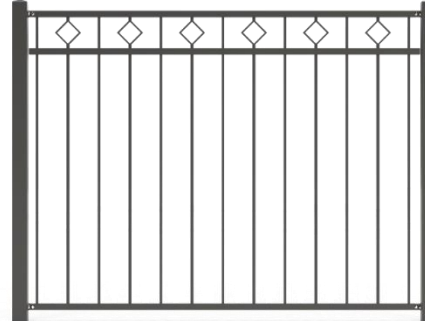

Meran 2

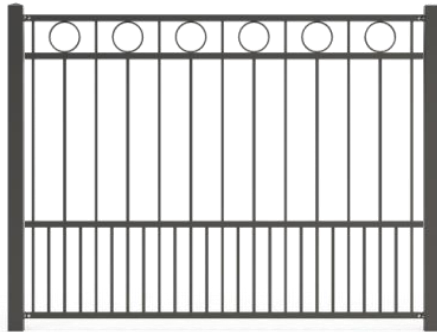

Messina 2

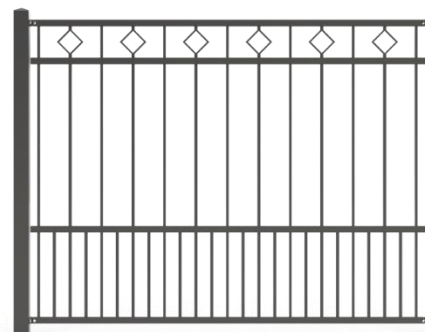

Schmuckzaunsysteme

Schmiedezaun-Tore MODERNA

Zu unserem Schmiedezaun gibt es selbstverständlich auch passende Drehflügeltore. Sie werden auf Basis unserer hochwertigen Torserie SOLID Versa gefertigt. Sämtliche Zubehörteile vom SOLID Versa können verwendet werden.



Torbreite (mm)	Baubreite*	Lichte Weite**	Flügel Aufteilung	Flügelanzahl	Pfostenmaß
1100	1260	1100	1100	1	80x80x3,0mm
1600	1760	1600	1600	1	
2100	2300	2100	2100	1	100x100x3,0mm

* **Baubreite** = Maß inkl. Pfosten

** **Lichte Weite** = Maß zwischen den Pfosten

Schmuckzaunsysteme

Schmiedezaun-Tore MODERNA

Die verschiedenen Flügelbreiten können zu zwei- oder dreiflügeligen Toranlagen kombiniert werden.

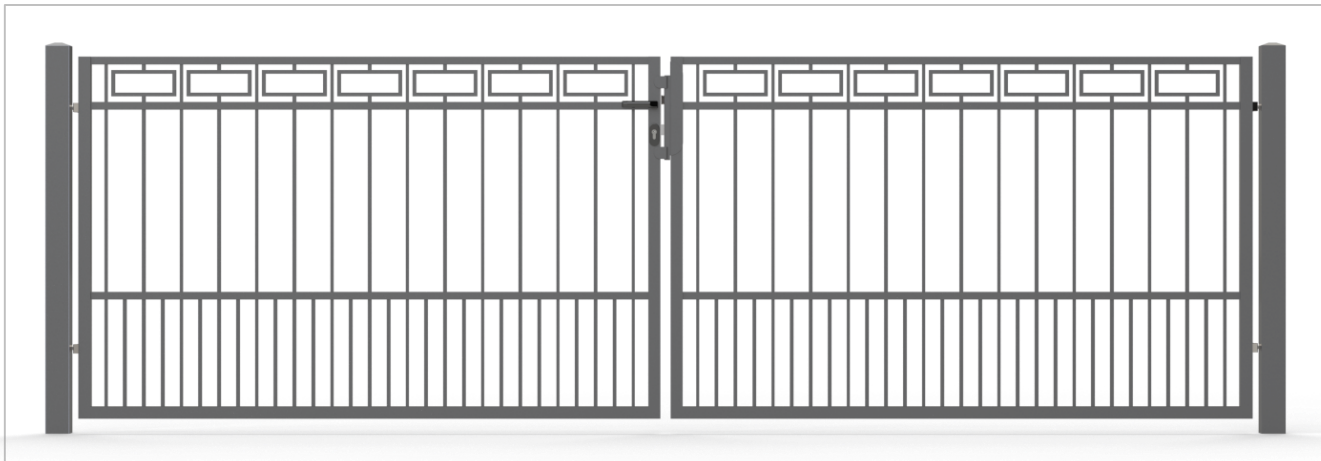

Torbreite (mm)	Baubreite*	Lichte Weite**	Flügel Aufteilung	Flügelanzahl	Pfostenmaß
3200	3400	3200	1100/2100	2	100x100x3,0mm
4200	4400	4200	2100/2100	2	

* **Baubreite** = Maß inkl. Pfosten

** **Lichte Weite** = Maß zwischen den Pfosten

Aluminiumzaunsysteme



Verfügbare Farben:

-  RAL7016 Anthrazit
-  RAL6005 Moosgrün
-  Andere RAL-Farben auf Anfrage

Aluminiumzaun MONTANA 40

Der Aluminium-Zaun MONTANA 40 ist ein hochwertig gefertigter Alu-Zaun in modernem Design. Er zeichnet sich durch verdeckte Befestigungen, Abdeckung der Stöße und eine aufwändige Verarbeitung aus.

Durch optimal dimensionierte Materialstärken ist er sehr robust und doch ein Leichtgewicht. Senkrecht werden speziell gezogene Profile 70x50x30mm eingesetzt, das Querprofil ist 80x20mm. Eine Abdeckleiste lässt die Verschraubungen verschwinden und je nach Zaunhöhe ist der Abstand zwischen den Profilen 35-40mm. Es sind Feldlängen bis 3000mm möglich.

Ab 2,50m sind die Felder mit einem Verstärkungsprofil ausgestattet. Die Zaunfelder können bündig mit dem Pfosten oder knapp mittig angebracht werden.

Bei der Abmessung der Pfosten können sie zwischen 60x60mm / 80x80mm und 100x100mm wählen.

Die Montage der Zaunfelder erfolgt über Winkel, die mit Schneidschrauben befestigt werden. Die Winkel haben Langlöcher, so dass die Zaunfelder optimal ausgerichtet werden können. Auch für Schrägen im Zaunverlauf gibt es entsprechende Winkel.

Die Außenansicht wird abgedeckt, ein optisches Detail, das begeistert.

Zaunfelder mit Steigung sind ebenfalls möglich.



Aluminiumzaunsysteme

Aluminiumzauntore MONTANA 40

Für das Zaunsystem MONTANA 40 gibt es selbstverständlich auch Tore.

Drehflügelte: 1 flügelige Tore bis LW 1500mm und 1850mm Höhe.
2 flügelige Tore bis LW 6000mm und 1850mm Höhe

Die Tore sind mit hochwertigen Scharnieren von Locinox ausgestattet, je nach Höhe mit dem Typ Dino oder Puma. Sie verfügen über Alu-Türklinken und ein Langschild zur Abdeckung von Klinken und PZ. Der Anschlag ist als durchgehende Leiste ausgeführt, so dass sich der hochwertige Eindruck auch hier wiederholt. Optional können die Tore mit Edelstahlklinken, Knauf und/oder elektrischem Impulsöffner ausgestattet werden. Unsere Torantriebe passen auch an diese Tore.

Schiebetore sind als manuelle Tore oder mit funkferngesteuertem Antrieb lieferbar. Die lichte Weite ist bis 6000mm und die Höhe bis 1790mm möglich. Die Tore sind grundsätzlich freitragend und werden auf ein Fundament aufgedübelt. Sie können zwischen nebenstehendem oder im Pfosten verbautem Antrieb wählen. Zum Einsatz kommen die bewährten Produkte der Firma Sommer.

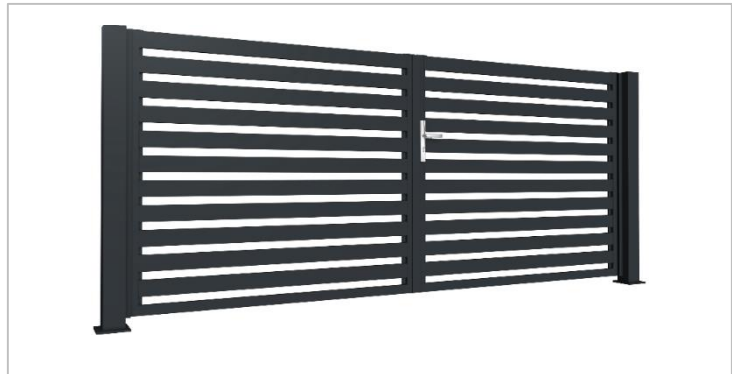

Aluminiumzaunsysteme



Verfügbare Farben:

-  RAL7016 Anthrazit
-  RAL6005 Moosgrün
-  Andere RAL-Farben auf Anfrage

Aluminiumzaun MONTANA Blickdicht

Der Aluminium-Zaun MONTANA Blickdicht ist ein hochwertig gefertigter Alu-Zaun in modernem Design. Er zeichnet sich durch verdeckte Befestigungen, Abdeckung der Stöße und eine aufwändige Verarbeitung aus.

Durch optimal dimensionierte Materialstärken ist er sehr robust und doch ein Leichtgewicht. Senkrecht werden speziell gezogene Profile 45x50mm eingesetzt, das Querprofil ist 200x20mm. Eine Abdeckleiste lässt die Verschraubungen verschwinden.

Querprofile in unterschiedlichen Farben können dem Zaun eine besondere Note geben.

Es sind Feldlängen bis 3000mm möglich, ab 2,50m sind die Felder mit einem Verstärkungsprofil ausgestattet.

Bei der Abmessung der Pfosten können sie zwischen 80x80mm und 100x100mm wählen. Die Montage der Zaunfelder erfolgt über eine durchgehende Nut im Profil mit Schneidschraube. Auch für Schrägen im Zaunverlauf gibt es entsprechende Winkel, die Außenansicht wird abgedeckt, ein optisches Detail, das begeistert. Zaunfelder mit Steigung sind ebenfalls möglich.



Aluminiumzaunsysteme

Aluminiumzauntore MONTANA Blickdicht

Für das Zaunsystem MONTANA Blickdicht gibt es selbstverständlich auch Tore.

Drehflügeltore: 1 flügelige Tore bis LW 1500mm und 1850mm Höhe

2 flügelige Tore bis LW 6000mm und 1850mm Höhe

Die Tore sind mit hochwertigen Scharnieren von Locinox ausgestattet. Sie verfügen über Alu-Türklinken und ein Langschild zur Abdeckung von Klinken und PZ.

Der Anschlag ist als durchgehende Leiste ausgeführt, so dass sich der hochwertige Eindruck auch hier wiederholt. Optional können die Tore mit Edelstahlklinken, Knauf und/oder mit elektrischem Impulsöffner ausgestattet werden. Unsere Torantriebe passen auch an diese Tore.

Schiebetore sind als manuelle Tore oder mit funkferngesteuertem Antrieb lieferbar. Die Licht Weite geht bis 6000mm und die Höhe bis 1790mm möglich.

Sie sind grundsätzlich freitragend und werden auf ein Fundament aufgedübelt.

Sie können zwischen nebenstehendem oder im Pfosten verbautem Antrieb wählen.

Zum Einsatz kommen die bewährten Produkte der Firma Sommer.



Aluminiumzaunsysteme

VALU Systembaukasten



Mit dem innovativen Baukastensystem können unterschiedliche Designs und Gestaltungsmöglichkeiten ganz individuell verwirklicht werden. Mit hochwertigen und witterungsbeständigen Aluminium-Profilen kann so gebaut werden, wie Sie es wünschen.

Dazu können die Systemprofile mit allen Materialien (Glas, Holz, WPC/BPC, Gabionen, Doppelstabmatten etc.) im Zaunbau kombiniert werden.

Genau diese Individualität macht das VALU Baukastensystem einzigartig.

Lassen Sie sich gern von uns beraten! Mit dem VALU-Designer können wir Ihr Wunschprojekt planen und veranschaulichen!



Aluminiumzaunsysteme



Produktmerkmale:

- Sichtschutz, Zäune, Konstruktionen – alles im Wunschdesign
- einfachste Montage und verarbeitungsfreundlich
- kein Schweißen oder Bohren notwendig
- variable Abmessungen möglich
- Farben nach Wunsch
- hochwertig und statisch berechnet
- witterungsbeständig
- extrem hohe Funktionalität & Variabilität
- besonders pflegeleicht
- Kostenersparnis durch schnellen Verbau
- hohe Flexibilität und Gestaltungsvielfalt durch Funktionsnut
- leichte Höhentoleranzen ausgleichbar
- hochwertige Optik u.a. durch kaum sichtbare Verschraubungen
- Kombinationsfähigkeit mit einer Vielzahl an Materialien
- auch nachträglich erweiterbar

Gabionensysteme





Gabionensystem C-LINE Premium

Das Gabionensystem C-LINE Premium besteht aus C-Profilblechen die als Pfosten dienen. Ohne Werkzeug, nur durch Einhängen unserer Doppelstabgittermatten 8/6/8 wird der Gabionenzaun montiert. Er besticht durch sein schlankes Design. Die Füllbreite ist 175mm. Die Profilbleche werden paarweise geliefert und untereinander verschraubt. **Eckprofile zum System optional erhältlich.** Verbindungs-Set und Fußplatte zum aufdübeln sind optional erhältlich

- Statische Berechnung vorhanden
- Distanzhalter 175mm



Verfügbare Farben:

-  RAL7016 Anthrazit
-  Andere RAL-Farben auf Anfrage
-  In patentierter Magnelisbeschichtung (sehr glatte Oberfläche)

Ausführung:

Beschichtet:

In patentierter Magnelisbeschichtung (Zink-Aluminium-Magnesium-Beschichtung)
Zusätzlich pulverbeschichtet in RAL Farben möglich



Gabionensysteme

Technische Daten:

Gitterhöhe (mm)	Montage	Pfostenhöhe (mm)	Gewicht kg
830mm	Aufdübeln	845	4,1
	Einbetonieren	1445	7,0
1030mm	Aufdübeln	1045	5,1
	Einbetonieren	1645	8,1
1230mm	Aufdübeln	1245	6,1
	Einbetonieren	1845	9,0
1430mm	Aufdübeln	1445	7,1
	Einbetonieren	2045	10,0
1630mm	Aufdübeln	1645	8,0
	Einbetonieren	2245	10,9
1830mm	Aufdübeln	1845	9,0
	Einbetonieren	2445	11,9

Wichtiger Hinweis:

- die Montage mit Fußplatten ist möglich, die C-Line Profile müssen selbst vor Ort auf das passende Maß gekürzt werden! Wir liefern die C-Line Profile immer in der Länge zum Einbetonieren!

Einsatzbeispiele:



- zur Einfriedung Ihres Grundstücks
- als Terrassen-Trennwand
- als Sicht- und Windschutz in Teilbereichen
- als Carportverkleidung
- als Abgrenzung für Mülltonnenstellplätze
- als architektonisches Element in der Gartengestaltung



Gabionensysteme



Verfügbare Farben:

-  Feuerverzinkt
-  Andere RAL-Farben auf Anfrage

Ausführung:

Feuerverzinkt: Stückverzinkt nach EN ISO1461

Gabionen-Doppelpfosten

Der Gabionen-Doppelpfosten im Profil 120x40mm ist mit angeschweißter Fußplatte oder zum Einbetonieren lieferbar. Doppelpfosten sind mit Abdeckleisten ausgerüstet. Für Gabionenzäune werden immer Doppelstabgittermatten 8/6/8 verwendet.

- Distanzhalter 150mm
- Statische Berechnung vorhanden



Gabionensysteme

Technische Daten:

Gitterhöhe (mm)	Montage	Pfostenhöhe (mm)	Anzahl der empfohlenen Distanzhalter	Gewicht kg
1030mm	Aufdübeln	1060	12	7,21
	Einbetonieren	1510		
1230mm	Aufdübeln	1260	12	8,6
	Einbetonieren	1710		
1430mm	Aufdübeln	1460	16	10
	Einbetonieren	2010		
1630mm	Aufdübeln	1660	16	11,8
	Einbetonieren	2210		
1830mm	Aufdübeln	1860	20	12,8
	Einbetonieren	2410		

Einsatzbeispiele:

- zur Einfriedung Ihres Grundstücks
- als Terrassen-Trennwand
- als Sicht- und Windschutz in Teilbereichen
- als Carportverkleidung
- als Abgrenzung für Mülltonnenstellplätze
- als architektonisches Element in der Gartengestaltung



Gabionensysteme

C-LINE Premium - Maße und Matrix für den Einbau der Distanzhalter

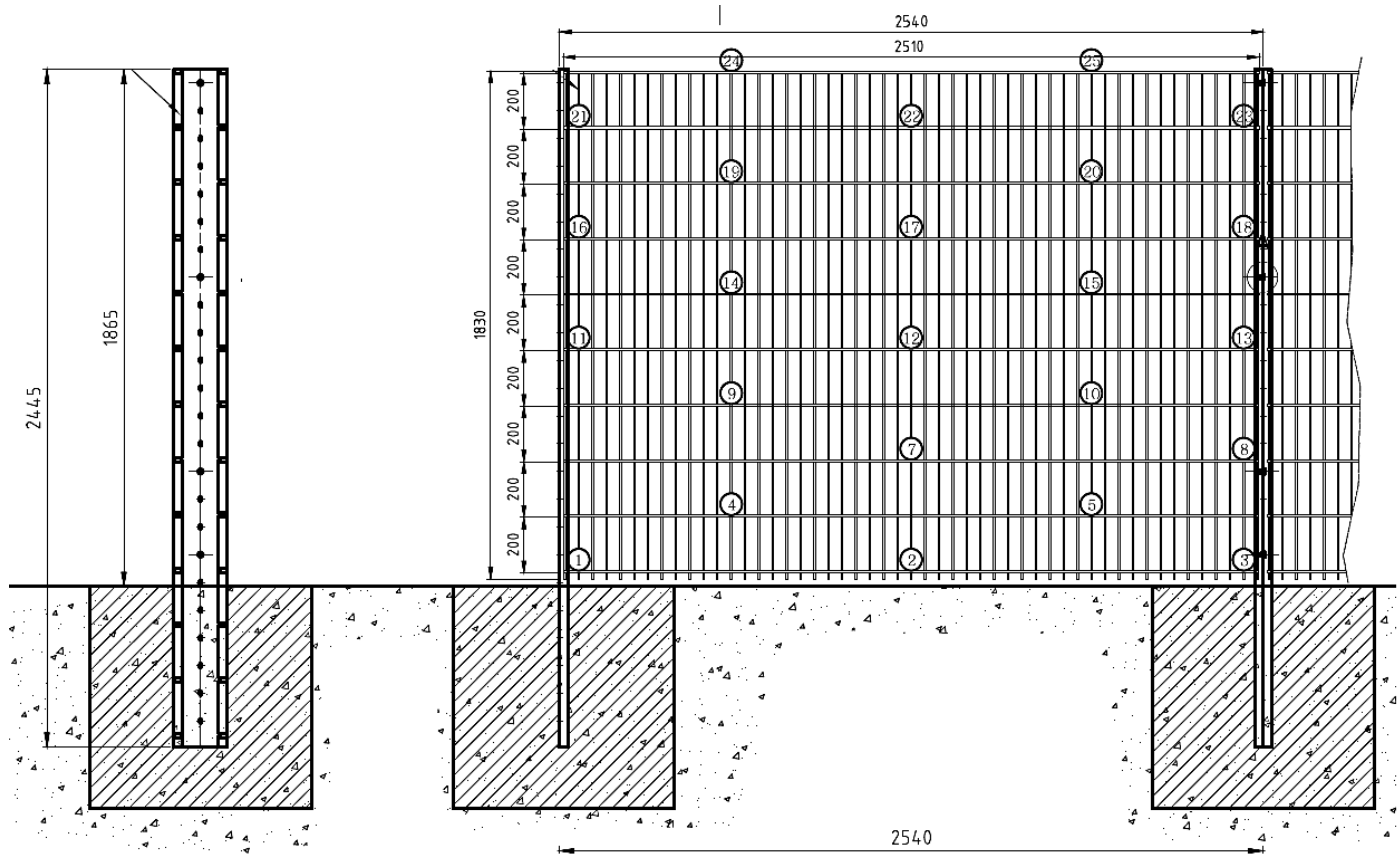

Gabionensysteme

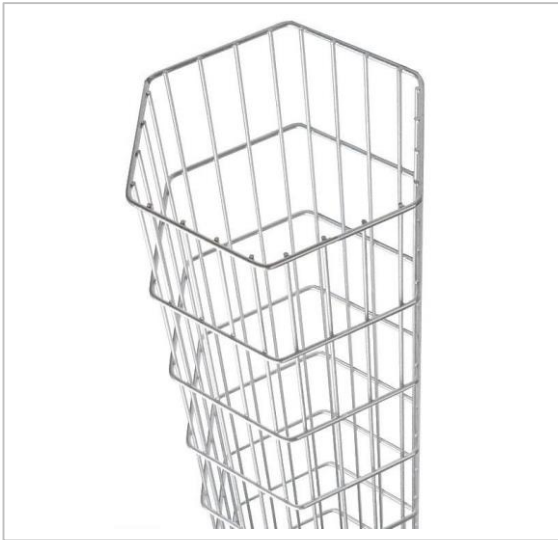

Verfügbare Farben:

- Feuerverzinkt
- Andere RAL-Farben auf Anfrage

Ausführung:

Feuerverzinkt: Stückverzinkt nach EN ISO1461

Gabionen-Säulen

Gabionen-Säulen sind in quadratischer, rechteckiger und sechseckiger Form erhältlich. Die Kantenlängen sind unterschiedlich. Sie bilden die zentralen Elemente bei vielen Konstruktionen. Die Gabionen-Säulen bestehen aus Einstabmatten und sind in einem Stück gewickelt. An jedem Waagrecht- und Senkrechtstab sind sie unlösbar verschweißt.





Länge (mm)	Rubin Typ 4 220x220mm	Rubin Typ 4 270x270mm	Rubin Typ 7.4 270x420mm	Onyx Kantenlänge 150mm
800				
1000				
1200				
1400				
1600				
1800				
2000				
2200				
2400				

Gabionensysteme



Verfügbare Farben:

-  Feuerverzinkt
-  Andere RAL-Farben auf Anfrage

Ausführung:

Feuerverzinkt: Stückverzinkt nach EN ISO1461

Gabionenkörbe JUMBO

Gabionenkörbe sind aus Einstabmatten 8/6 mm und einer Maschung von 50x200 mm gefertigt. Sie haben eine Tiefe von 250mm und sind in zwei Breiten 1016 und 2016mm erhältlich.



Lieferumfang:

- Eingeschweißte Distanzhalter
- Inkl. Pfosten und Zubehör zum Einbetonieren

Länge (mm)	Breite mm
1008	1016 / 2016
1208	
1408	
1608	
1808	
2008	

Gabionensysteme

Gabionenkörbe JUMBO

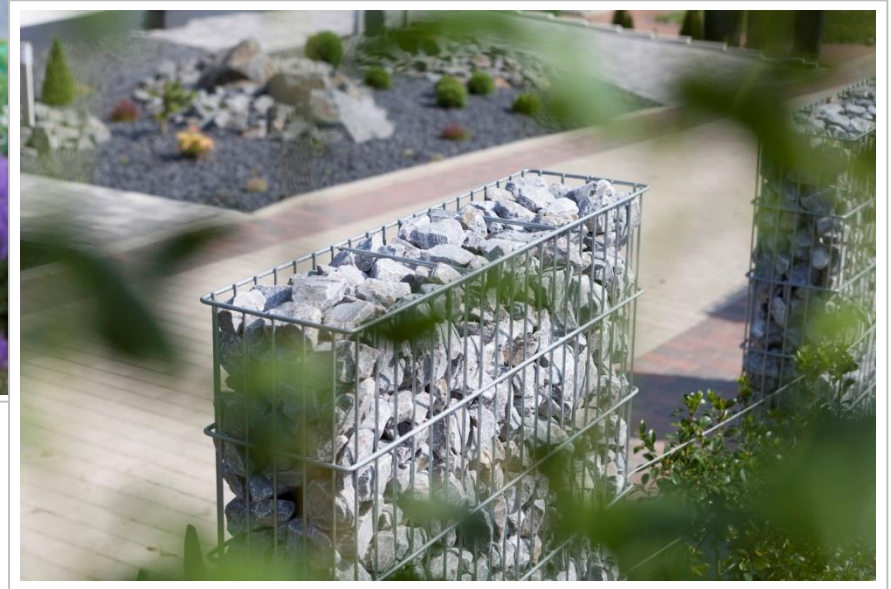

Gabionensysteme

Gabionensteine



Alpenstein GS



Glas Turquoise

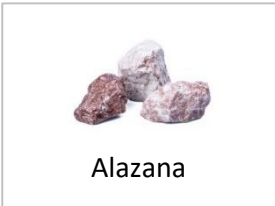

Alazana



Vogesen



Rosenquarz



Glas Green

Wir liefern Gabionensteine in großer Auswahl, bitte wählen Sie aus.

Sollte Ihr Favorit nicht dabei sein, fragen Sie uns nach anderen Steinen.

Wir haben eine Vielzahl verschiedener Gabionensteine im Angebot. Gabionensteine sind gebrochene, leicht abgerundete Steine, die für unsere Gabionensysteme geeignet sind.

Auch Glasbruch ist lieferbar.

Das Material ist nicht nur in Gabionen, sondern auch allgemein im Garten vielseitig einsetzbar und vermittelt eine hochwertige Optik. Vorgewaschene Steine sind weitgehend frei von Lehmstaub und Schlammanhaftungen, die ansonsten nicht vermeidbar sind.

Da Steine ein Naturprodukt sind, können sie in Farbe, Form und Größe abweichen. Die Steine werden kommissionsgerecht abgefüllt und direkt zu Ihnen nach Hause geliefert.



Gabionensysteme

Gabionen-Hochbeet

Gabionen-Hochbeete werden aus gekürzten Doppelstabgittermatten 6/5/6, Distanzhaltern und Eckverbindern zusammen gebaut. Standardmäßig bieten wir zwei Größen an.

- Gabionen- Beet 1210 x 1210 x 830mm
- Gabionen- Beet 2510 x 1210 x 830mm



Winkelclip für Doppelstabmatten



Unser Winkelclip ist für die individuelle Gabionengestaltung mit Doppelstabmatten.

Sie gestalten Gabionenwände, Pflanzsäulen, Sitzbänke, Abtrennungen, Carport-Begrenzungen, Rankanlagen usw.

Wir empfehlen, den Winkelclip oben, unten und in jede zweite Masche einzusetzen



Verfügbare Farben:

-  Feuerverzinkt
-  Andere RAL-Farben auf Anfrage



Ausführung:

Feuerverzinkt: Stückverzinkt nach EN ISO1461

Viereckdrahtgeflecht-Systeme



Verfügbare Farben:



Ausführung:

Beschichtet:

verzinkt, PE ummantelt EN10223-6 RAL6005 oder RAL7016 ähnlich

Feuerverzinkt: nach EN ISO1461

Viereckgeflecht

Drahtgeflechte:

Unsere Viereckgeflechte sind nach DIN 1199 aus ummantelten Drähten mit verzinkten Kerndraht gefertigt.

- Maschenweiten: 40x40mm, 50x50mm oder 60x60mm
- Drahtstärken: 2,8mm oder 3,1mm
- Kunststoffummantelung ist ähnlich RAL6005 oder RAL7016



Höhe (mm)	Drahtstärke	Maschenweite	Rollenlänge	Pfostenmaß	Lieferumfang
800	2,8 / 3,1	40x40mm 50x50mm 60x60mm	15 / 25 m	34x1150	Komplett mit KU- Kappe und Spann-drahthalter
1000				38x1500	
1250				38x1700	
1500				38x2000	
1750				38x2250	
2000				38x2500	

Viereckdrahtgeflecht-Systeme

Unsere Zaunpfosten und -streben sind aus zinkphosphatierten, kunststoffbeschichteten Stahlrohren gefertigt.



Viereckgeflecht

Zaunpfosten:

Höhe (mm)	Pfostenmaß	Lieferumfang
800	34x1150	Komplett mit KU- Kappe und Spanndrahthalter
1000	38x1500	
1250	38x1700	
1500	38x2000	
1750	38x2250	
2000	38x2500	



Zaunstrebe:

Höhe (mm)	Pfostenmaß	Schelle (mm)	Lieferumfang
800	34x1150	34	Komplett mit Schelle
1000	38x1500	38	
1250	38x1700	38	
1500	38x2000	38	
1750	38x2250	38	
2000	38x2500	38	





Viereckdrahtgeflecht-Systeme

Zubehör

Artikelbild	Bezeichnung	Ausführung
	Spanndraht	Ringe 55/ 110/ 250 m Drahtstärken: 3,1/ 3,8/ 4,2 Verzinkt, PE ummantelt RAL6005 und RAL7016
	Bindedraht	Ringe 50 und 100 m Drahtstärke: 2mm Verzinkt, PE ummantelt RAL6005 und RAL7016
	Spanndrahthalter	Kunststoff, mit Schraube RAL6005 und RAL7016
	Strebenschele	Verzinkt, kunststoffbeschichtet Durchmesser: 34/ 38 /50/ 60/ 76 RAL6005 und RAL7016

Viereckdrahtgeflecht-Systeme

Zubehör

Artikelbild	Bezeichnung	Ausführung
	Strebenkappe	Kunststoff Durchmesser: 34mm RAL6005 und RAL7016
	Drahtspanner G 2	Verzinkt, pulverbeschichtet RAL6005 und RAL7016
	Geflechtspannstab	Verzinkt, pulverbeschichtet RAL6005 und RAL7016 Durchmesser: 9mm Länge: 850/ 1050/ 1300/ 1550/ 1800/ 2050
	Schelle für Geflechtspannstab	Verzinkt, pulverbeschichtet RAL6005 und RAL7016 Durchmesser: 34/ 38/ 50/ 60/ 76

Viereckdrahtgeflecht-Systeme

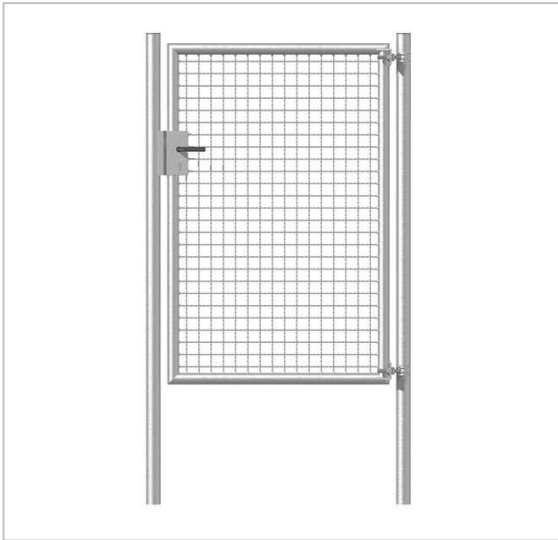

Gartentor STE 1- figl.

Lieferumfang:

- Mit Wellengitter- Füllung 50x50x4mm
- Öffnungswinkel 90 Grad
- Scharnier- und Anschlagpfosten
- Inkl. Schlosskasten und Kastenschloss
- Drücker und Anschlag
- Zaunanschluss: angeschweißter WG-Stab



Verfügbare Farben:

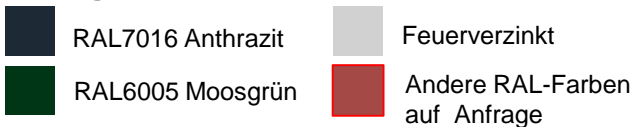

Ausführung:

Feuerverzinkt nach EN1461 bzw.
 Feuerverzinkt nach EN1461 und pulverbeschichtet in
 RAL7016 oder RAL6005

Technische Daten:

Torhöhe (mm)	Baubreite mm	Rahmen mm	Pfostenmaß	Füllung
800mm	1000 1250 1500	38	60 mm	Wellengitter 50x50x4
1000mm				
1250mm				
1500mm				
1750mm				
2000mm				

Viereckdrahtgeflecht-Systeme

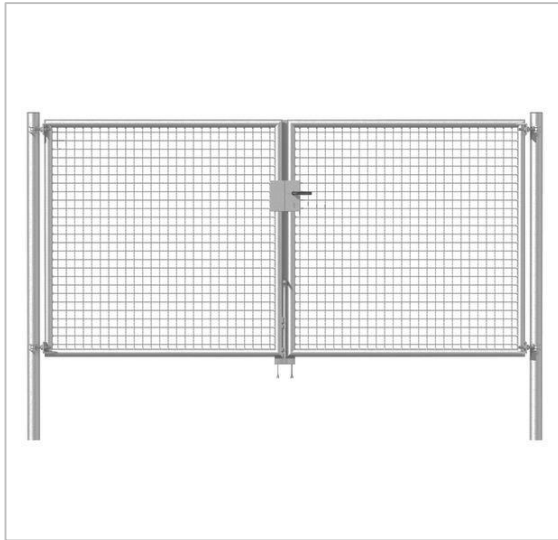

Doppeltore STZ

Lieferumfang:

- Mit Wellengitter-Füllung 50x50x4mm
- Öffnungswinkel 90 Grad
- Symmetrisch geteilt
- Scharnier- und Anschlagpfosten
- Inkl. Schlosskasten und Kastenschloss
- Drücker und Anschlag
- Torfeststeller und Bodenhülse
- Zaunanschluss: angeschweißter WG-Stab



Verfügbare Farben:

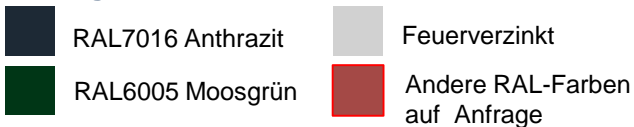

Ausführung:

Feuerverzinkt nach EN1461 bzw.
Feuerverzinkt nach EN1461 und pulverbeschichtet in
RAL7016 oder RAL6005

Technische Daten:

Torhöhe (mm)	Baubreite mm	Rahmen mm	Pfostenmaß	Füllung
800mm	3000 4000	38	76 mm	Wellengitter 50x50x4
1000mm				
1250mm				
1500mm				
1750mm				
2000mm				

Mobilzäune



Ausführungen:

Senzimir verzinkt oder feuerverzinkt

Mobilzaun „Leicht“

Zum Absperrn von Baustellenbereichen, Mobilbauzaun ist sendzimirverzinkt mit umlaufenden Rohrrahmen (gesteckt verschweißt) und einer Maschenweite von 100x300mm. Maße: 3500 x 2000 mm

- Standrohre 40mm
- Waagerechte Rohre 29mm
- Drahtstärke senkrecht 2,5mm
- Drahtstärke waagerecht 3mm

Mobilzaun „Standard“

Zum Absperrn von Baustellenbereichen, Mobilbauzaun ist feuerverzinkt mit umlaufenden Rohrrahmen und einer Maschenweite von 100x300mm. Überstehende Drähte als Übersteigschutz. Maße: 3500 x 2000 mm
3500 x 1200 mm

- Standrohre 42,4mm
- Waagerechte Rohre 26,9mm
- Drahtstärke senkrecht 2,5mm
- Drahtstärke waagerecht 3mm



Hinweis!
Lieferzeit auf
Anfrage.

Mobilzäune

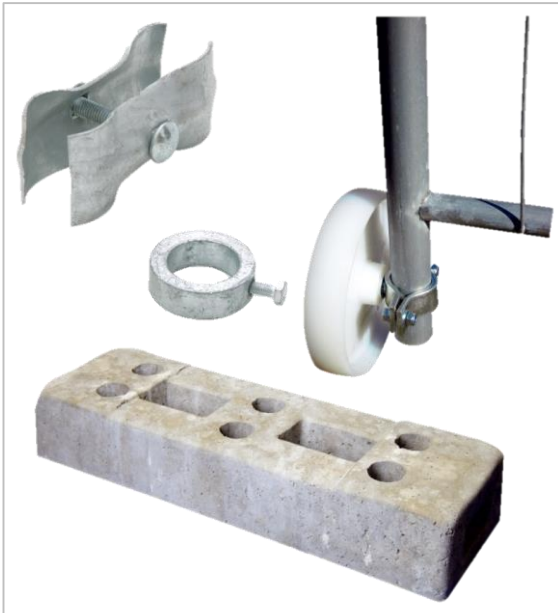

Bauzaunfuß

- Bauzaunfuß aus Beton, 700x220x125mm, sechs Löcher
- Bauzaun aus Kunststoffrecycling, 700x250x160mm, sechs Löcher
- Verbindungsschelle mit Schraube M10x60mm
- Blechstärke 2,5mm
- Bodenhülse aus Winkeleisen mit zwei angeschweißten Hülsen, Länge 600mm
- Drehtor-Laufring, verzinkt
- Laufrolle inkl. Rohrschelle, Durchmesser 200mm
- Drehgelenk für den Einsatz bei Torelementen
- Mobilzaun-Stützstrebe mit angeschweißter Bodenplatte und Bohrung zum Einschlagen von Erdnägeln
- Lager und Transporttraverse für Mobilzaun für den Transport und die Lagerung von 30 Mobilzäunen und 31 Füßen





Gerätehaus Satteldach und Pultdach

- Einfache und schnelle Montage durch maximalen Vorfertigungsgrad
- Zwei Motive zur Wahl – Elegant und Trend
- Hohe Stabilität durch Stahlrahmenkonstruktion und höhere Blechstärke als marktüblich
- Zuverlässige Türschlösser und hochwertige Bänder
- Türanschlag links und rechts möglich
- Ohne scharfe Kanten und damit sehr kindersicher
- Extrem haltbar und äußerst formstabil
- Wartungsarm und witterungsbeständig
- Alu-Bodenrahmen im Lieferumfang enthalten



Verfügbare Farben:

9 RAL-Farben zur Auswahl

- RAL 9006 - RAL 5014
- RAL 7040 - RAL 3004
- RAL 9007 - RAL 6005
- RAL 7039 - RAL 7016
- RAL 6013 - Decor Golden Oak

Alle anderen RAL-Farben
auf Anfrage möglich

Technische Daten:

Typen	Breite	Höhe	Tiefe
Typ 1	2345mm	2286mm	1043mm
Typ 2	2345mm	2323mm	2345mm
Typ 3	2993mm	2323mm	2345mm

Rund ums Haus

Gerätehaus Satteldach | Pultdach und Kaminholzregal



Kaminholzregal

- Platz für 2 (Typ 1) oder 3 (Typ 2) Raummeter
- Passgenau kombinierbar mit unseren Gerätehäusern
- Ohne scharfe Kanten und damit sehr kindersicher
- Extrem haltbar und äußerst formstabil

Technische Daten:

Typen	Breite	Höhe	Tiefe
Typ 1	1127mm	1980mm	1025mm
Typ 2	1814mm	1980mm	1025mm

Rankgitter-System

Spezielle A2-Winkel für Doppelstabgittermatten. Der längere Grundwinkel hält die Gittermatte und der kleinere Winkel fixiert den Abstand oben. Es können komplette Gittermatten oder Mattenabschnitte verwendet werden.



Weitere Produkte sind Gartenbänke, Feuerschalen und vieles mehr. Bitte fragen Sie uns!



Weitere Produkte

Unter www.outking.de finden Sie unsere hochwertigen Outdoormöbel.

Auch hier gibt es regelmäßige Erweiterungen unseres Sortimentes.



Es betreut Sie Ihr Fachhändler:

© A&G Stahlverarbeitings und -vertriebs GmbH
An der Heide 20
07318 Saalfeld | Thüringen



Tel.: 03671 444 0 | E-Mail: zaunsysteme@ag-stahl.de | www.ag-stahl.de